

4-ПРОВОДНАЯ ВИДЕОДОМОФОННАЯ СИСТЕМА С ФУНКЦИЕЙ ИНТЕРКОМ

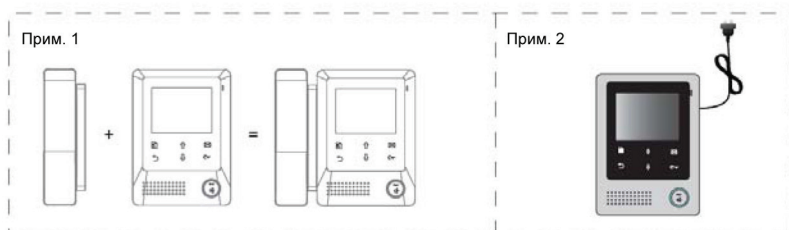

i Перед установкой устройства следует внимательно изучить руководство и сохранить его для использования в будущем

1. Узлы и детали



- ПРИМ. 1. Устройство оснащено функцией громкой связи и портом для подключения трубки.
 2. Дополнительно можно заказать встроенный блок питания.

Назначение клавиш

ЖК-дисплей	Для просмотра изображений посетителей
Клавиша "Открыть"	Для отпирания двери.
Клавиша "Вверх"	Для перемещения вверх по меню или для увеличения значения параметра.
Клавиша "Вниз"	Для перемещения вниз по меню или для уменьшения значения параметра.
Клавиша "Альбом"	Для просмотра записанных изображений (требуется подключение модуля МЕМ). Мигает при наличии новых (непросмотренных) кадров.
Клавиша "Разговор"	Для установления громкой связи с посетителем. Для определения статуса двери при работе в режиме ожидания. Мигает при получении вызова.
Клавиша "Меню"	Двойное нажатие – для быстрой навигации по меню.
Клавиша "Отменить"	Для отмены действия.

2. Монтаж монитора

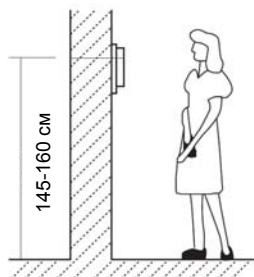
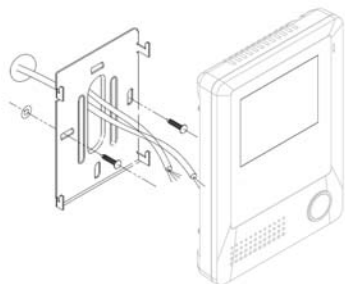



Крепёжный комплект:

- Крепёжный кронштейн и специальный 4-жильный кабель
- Два винта 4X25 для крепления монтажного кронштейна к стене.

Порядок монтажа:

- Высота установки монитора обычно составляет от 145 до 160 см (см. схему)
- Закрепить монтажный кронштейн на стене при помощи шурупов.
- Подсоединить электрические провода согласно рекомендациям раздела "Соединения".
- Закрепить монитор на кронштейне.

3. Описание главного меню

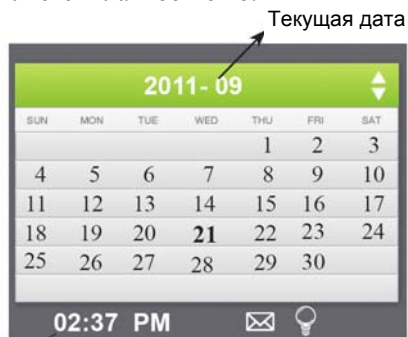

Главное меню является стартовой страницей при запуске всех приложений видеодомофона. Чтобы открыть главное меню, следует нажать клавишу  (Меню). На экране появится полный календарь. При повторном нажатии клавиши  (Меню) появится главное меню.









Текущее время



ПРИМЕЧАНИЕ.

1. Для просмотра следующей/предыдущей страницы календаря нажмите клавишу  / .

2.  Отображается, если параметр «Подсветка» имеет значение 1 или 2 (смотрите в разделе гл. 9 "Подсветка"). Если вместо иконки  отображается  (при условии подключения модуля RLC), то это означает, что освещение включено. Нажмите клавишу  «Открыть» для выключения света.

 : Отображается при наличии новых изображений. Для просмотра сохранённых кадров щёлкнуть по иконке  на мониторе.

4. Электрические соединения

Описание клеммной колодки

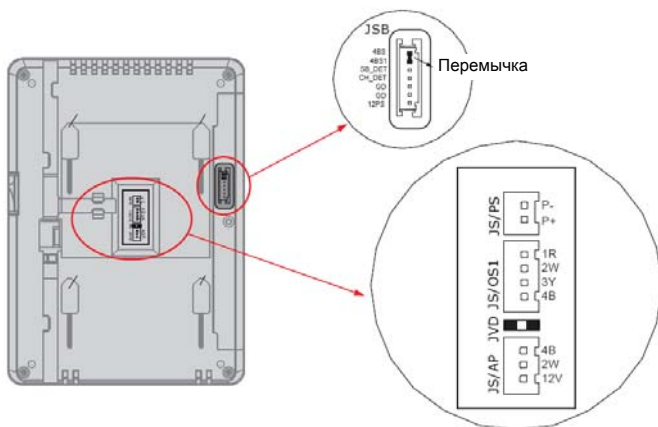

- 1) JS/PS: Разъём питания. (В моделях со встроенным блоком питания этот разъём отсутствует.)
- 2) JVD: Перемычка JVD предназначена для настройки импеданса видеосигнала. Если в системе присутствует только один монитор, перемычка должна быть установлена в гнездо. В системе с несколькими мониторами необходимо удалить перемычки JVD на всех мониторах, кроме последнего.
- 3) JS/AP: Порт подключения трубки (VT672)
- 4) JS/OS1: Порт подключения вызывной панели
- 5) JSB: Порт подключения дополнительной трубки (удалить перемычку).

Базовая схема подключения

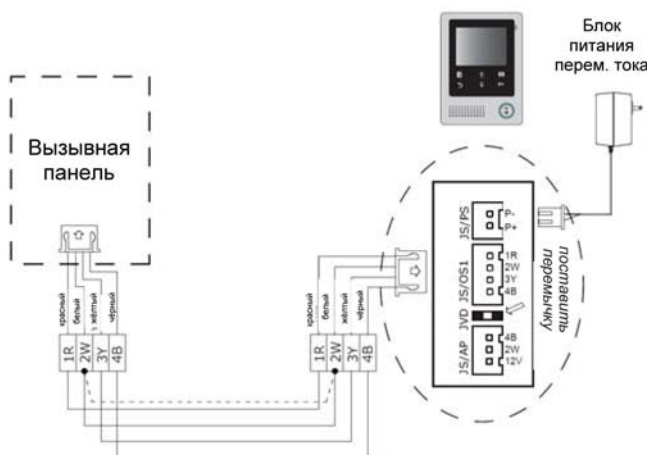

Расширение – дополнительные мониторы

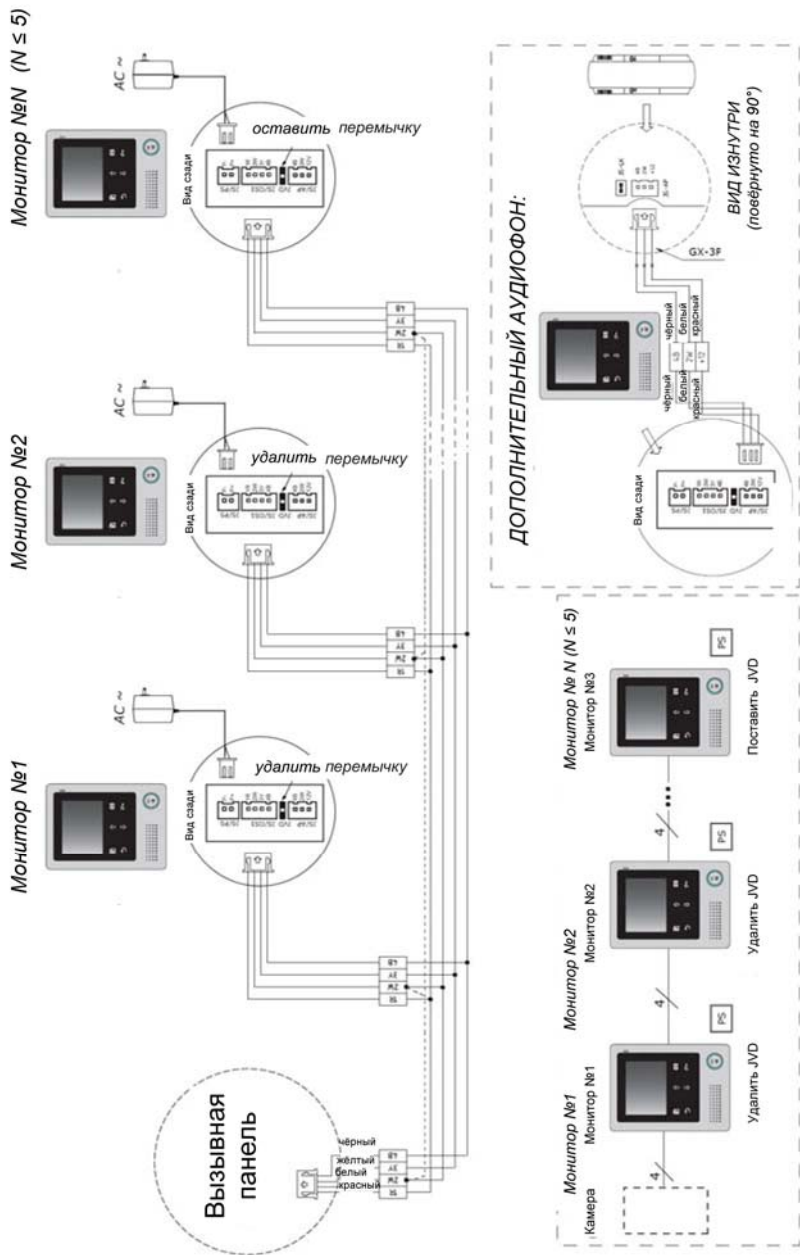

Расширение – подключение нескольких мониторов и модуля BDU

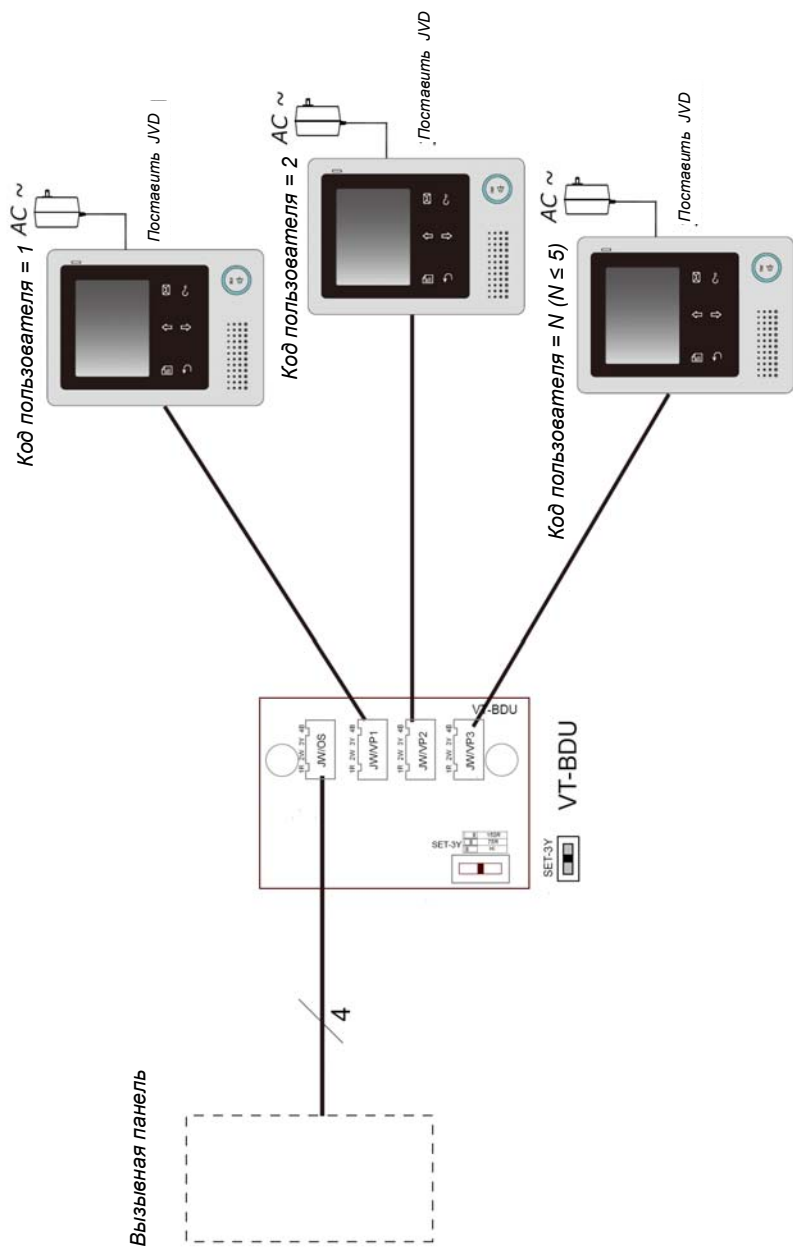

Подключение дополнительных вызывных панелей через коммутатор VT-MDS

Подробные сведения о работе с коммутатором MDS изложены в руководстве пользователя MDS.

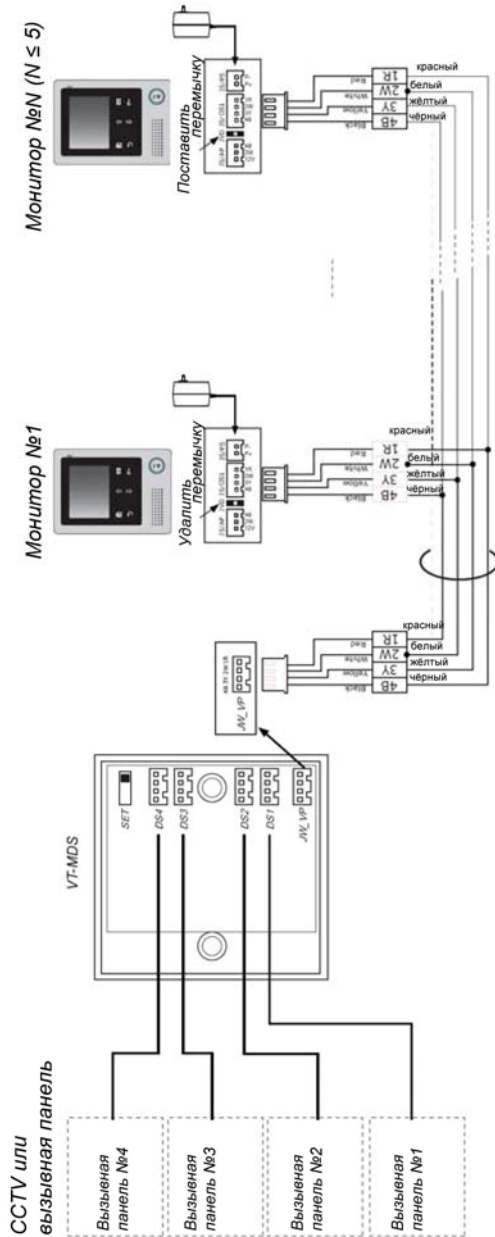

5. Основные команды для отпирания двери

Ответ на вызов

1. Нажмите клавишу **«Вызов»** на вызывной панели.
2. Из динамика на мониторе раздаётся звонок, и одновременно на экране появляется изображение посетителя. ПРИМЕЧАНИЕ. Если на вызов не ответили, то через 40 секунд экран гаснет.
3. Нажмите клавишу **«Разговор»** на мониторе. (Индикатор загорается красным.) На 90 секунд устанавливается громкая связь с посетителем (при наличии трубки следует поднять её для разговора). Для завершения сеанса связи следует ещё раз нажать клавишу **«Разговор»**. Если в состав видеодомофонной системы входит несколько мониторов, то при включении связи с одним из них все остальные автоматически отключаются.

- ▶ 1. Имя вызывной панели, с которой ведётся наблюдение.
- ▶ 2. Время ожидания вызова.
- ▶ 3. Эта иконка отображается, если монитор установлен в режим "без звука".
- ▶ 4. Отображается при получении вызова, если система подсоединена к модулю VT-RLC для управления освещением и параметр **«Подсветка»** имеет значение 1 или 2 (смотрите гл 9 "Подсветка").

Строка состояния



Отпирание двери

Для отпирания двери во время сеанса аудиосвязи с посетителем или в режиме видеонаблюдения следует нажать клавишу **«Открыть»**.

Наблюдение за входом

Нажмите клавишу **«Разговор»**, пока устройство находится в режиме ожидания. На экране появится изображение с видеокamеры вызывной панели. Если к устройству подключено несколько вызывных панелей, то для выбора нужной камеры щёлкните по клавише **«Разговор»**, а затем по клавише **«Отменить»** (или выберите пункт **«Просмотр»** в окне главного меню). Выберите **Вызывная панель 1, 2, 3** или **4** для наблюдения за изображением с выбранной вызывной панели или камеры охранного видеонаблюдения (CCTV). Смотрите схемы ниже.

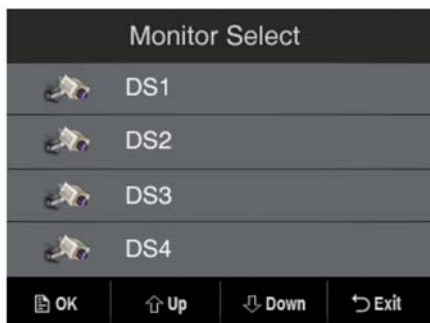

6. Функция интерком

Функция интерком доступна с любого монитора в системах с несколькими мониторами.

Интерком. Для входа в меню **Интеркома** выберите пункт «**Интерком**» в окне главного меню на любом мониторе. Смотрите схему слева. Выберите абонента и нажмите клавишу  для установления связи. После получения ответа с выбранного монитора между ними устанавливается связь интерком. ("!" указывает на активный в данный момент монитор.)

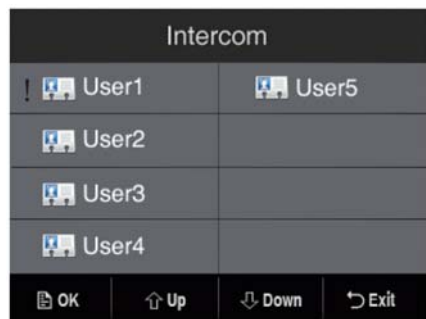

Пользователь №1 вызывает пользователя №2



Внутренний вызов. Выберите пункт «**Внутренний вызов**» в окне главного меню на любом мониторе, см. схему справа. Мелодия вызова звучит одновременно на всех мониторах. Связь устанавливается с тем монитором, который отвечает на вызов. После этого остальные мониторы перестают звонить.

7. Совместное использование памяти (опция)

Для функции совместного использования памяти требуется подключение к системе модуля VT-MEM.

Совместное использование памяти подразумевает, что все мониторы видят сохранённые кадры, которые хранятся в модуле VT-MEM. (Подробные сведения о работе с модулем VT-MEM изложены в руководстве пользователя VT-MEM.)

При каждом запросе посетителя система автоматически сохраняет одно изображение.

Для просмотра записанных кадров следует нажать клавишу  «Альбом». После получения новых изображений клавиша  «Альбом» будет мигать все время, пока эти изображения не будут просмотрены.



Для просмотра следующей/предыдущей страницы календаря нажмите клавишу  / .

Схема подключения для совместного использования памяти



8. Основные настройки (меню «Настройки пользователя»)

Настройка мелодии вызова

Выберите пункт «Инструменты» в окне главного меню, затем перейдите в меню «Настройки пользователя» → «Мелодии вызова» → «Вызов монитора» или «Вызов интеркома».

В данной модели доступно 12 мелодий. Выделите нужную мелодию и нажмите  «Меню» для сохранения и возврата на предыдущую страницу меню.

Для выхода без сохранений изменений нажмите .

Вызов монитора. Настройка мелодии вызова с вызывной панели.

Вызов интеркома. Мелодия внутреннего вызова или вызова по интеркому.



Настройка громкости вызова днём и ночью

Эта функция предназначена для использования разной громкости вызова днём и ночью. По умолчанию установлен дневной интервал 06:00 - 18:00, однако его можно изменить по желанию пользователя. (Более подробная информация изложена в разделе "Настройка дневного времени"). Выберите пункт «**Инструменты**» в главном меню, затем выберите пункт «**Настройки пользователя**» → «**Мелодии вызова**» → «**Громкость звонка**» или «**Ночной режим звонка**» (Чтобы установить запрет вызова ночью, следует установить громкость ночного вызова равной 0).



Настройка даты и времени

Предусмотрено два формата отображения даты и времени. Перейдите в меню «**Инструменты**» → «**Настройки пользователя**» → «**Дата и время**» → «**Календарь**». Установите дату и время, увеличивая/уменьшая значения с

помощью клавиши  / . Выбор настраиваемого параметра осуществляется при помощи клавиши . (ПРИМЕЧАНИЕ.

Формат даты и времени можно изменить на странице «**Инструменты**» → «**Настройки пользователя**» → «**Дата и время**» → «**Формат даты**» / «**Формат времени**».



Настройка дневного времени

Эта функция предназначена для использования разной громкости вызова днём и ночью. По умолчанию установлен дневной интервал 06:00 - 18:00. Перейдите в меню «**Инструменты**» → «**Настройки пользователя**» → «**Дата и время**» → «**Дневное время**». Более подробные инструкции приведены в этом разделе меню.



Настройка времени наблюдения

Выберите пункт **«Инструменты»** в окне главного меню. Затем выберите пункт **«Настройки пользователя»** → **«Время»** (Время наблюдения).

Установите дату и время, увеличивая/уменьшая значения с помощью клавиши \uparrow/\downarrow . Выбор настраиваемого параметра осуществляется при помощи клавиши \boxtimes .

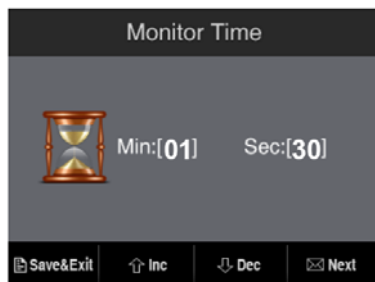

Восстановление значений по умолчанию

Перейдите в меню **«Инструменты»** → **«Настройки пользователя»** → **«Заводские настройки»**. Система задаст пользователю вопрос для подтверждения сброса настроек на значения по умолчанию. Нажмите клавишу \boxtimes **Ок** для подтверждения. Все параметры, кроме календаря, будут установлены на значения по умолчанию.

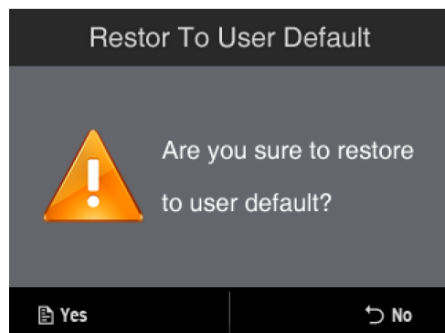
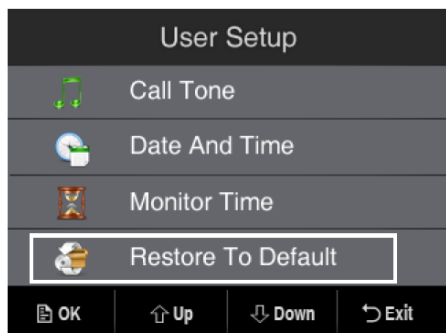

Настройки дисплея

При нажатии клавиши \boxtimes **Меню** во время видеонаблюдения или разговора на экран выводится меню **«Настройки»**.

Первый параметр - **«Режимы»**. В данной модели предусмотрено 4 режима:

«Нормальный», **«Пользовательский»**, **«Мягкий»** и **«Яркий»**.

Параметры **«Яркость»** и **«Цвет»** служат для настройки качества изображения.

Громкость разговора настраивается при помощи параметра **«Громкость»**.

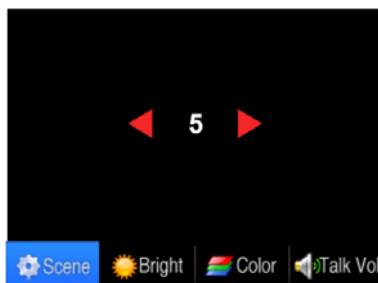

9. Настройка параметров монитора

Перейдите в меню «Инструменты» → «Дополнительно 1» / «Дополнительно 2». На экран будет выведено 8 параметров настройки. Введите нужные значения параметров.

«**Настройки пароля**» (Код пользователя). Служит для настройки кода монитора: [1] главный монитор; [2] – первый ведомый монитор; [3] – второй ведомый монитор; [4] – третий ведомый монитор; [5] – четвёртый ведомый монитор.

«**Выбор языка**» В стандартной комплектации осуществляется поддержка только одного языка, но на заказ выпускаются модели с поддержкой нескольких языков.

«**Время открытия**» Допустимые значения – от 1 до 9.

«**Выключение экрана**» Диапазон значений – от 0 до 9 секунд. Через указанный интервал времени после отпирания двери видеонаблюдение будет прекращено.

«**Удаленные настройки**» Служит для добавления или удаления пульта ДУ. [0]: удалить пульт ДУ; [1]: добавить пульт ДУ.

«**Подсветка**» Если система подключена к модулю RLC для управления освещением, то необходимо указать его статус. [0]: При получении вызова не включать свет независимо от времени суток. [1]: При получении вызова включать свет только в ночное время суток. [2] При получении вызова включать свет независимо от времени суток. Обратите внимание, что этот параметр должен быть задан на главном мониторе (с кодом пользователя = 1); на ведомых мониторах функция не работает.

«**Самодиагностика**» Поиск устройств, подключённых к системе.

«**Заводские настройки**» Все параметры принимают значения по умолчанию.

После вызова функции «**Заводские настройки**» система выдаёт запрос "Восстановить все настройки?". Для подтверждения нажмите клавишу  **OK**. Все параметры будут установлены на значения по умолчанию.

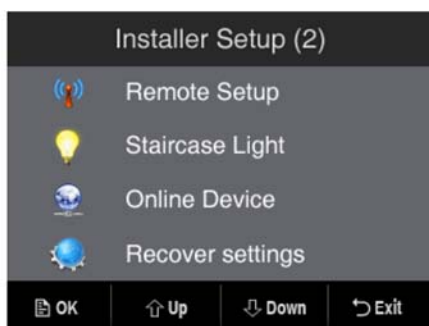

10. ТЕХНИЧЕСКИЕ ХАРАКТЕРИСТИКИ

- Параметры сети питания 16-24 В пост.
- Параметры питания встроенного блока питания SMPS 110~230 В пер.
- Потребляемая мощность: 1,2 Вт в режиме ожидания; 8 Вт в рабочем режиме
- Тип монитора: цифровой, TFT, 4 дюйма
- Разрешение экрана: 320 *240 пикселей (RGB)
- Встроенная память для модуля МЕМ: 120 МБайт
- Запись изображений: 800 кадров (встроенная память)
- Линия связи: 4-жильный провод (полярный)
- Макс. длительность сеанса видеонаблюдения: 40 секунд
- Макс. длительность сеанса аудиосвязи: 90 секунд
- Габаритные размеры: 186(В)х133(Ш)х30(Г) мм

Гарантии изготовителя

Предприятие-изготовитель гарантирует работу изделия в течение 12 месяцев с момента реализации при соблюдении условий монтажа и эксплуатации, изложенных в настоящем руководстве. При отсутствии документов, подтверждающих дату реализации, гарантийный срок исчисляется от даты изготовления.

Гарантийный ремонт не производится, если устройство вышло из строя вследствие не соблюдения указаний, приведенных в настоящем руководстве, наличии механических повреждений, нарушении гарантийных пломб.

Свидетельство о реализации

Изделие реализовано

наименование торговой организации

Подпись _____

Дата реализации

« ____ » _____ 201__

МП

