

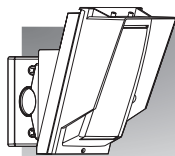

N219

Уличный детектор
высокой установки**HX-80N/80NAM**

HX-80N	Стандартная модель с 2 ПИР
HX-80NAM	HX-80N с Анти-Маскинг

- Дальняя область детекции (24.0 м)
- Гибкая настройка зоны обнаружения с пластинами и закрылками
- Уникальный пиро элемент
- Понятный и логичный
- Двойная логика обработки сигналов
- Логический анализ колебаний растительности
- Цифровой анти-маскинг (AM модель)



Содержание

1	Меры предосторожности при установке .	2
1-1	Перед установкой .	2
1-2	Комплектация .	3
1-3	Отверстия .	3
2	Область детекции .	4
2-1	Схема области детекции .	4
2-2	Как уменьшить длину Дальность области обнаружения .	6
2-3	Как отключить короткую область дальности обнаружения .	8
3	Установка .	10
3-1	Установка с кронштейном .	10
3-2	Регулировка вертикального угла .	12
3-3	Установка без кронштейна .	12
3-4	ПОДКЛЮЧЕНИЕ .	13
3-5	Настенный тампер (опция) .	14
4	Тест на движение .	16
5	Установка .	16
6	LED индикатор .	18
7	Спецификации .	19
7-1	Спецификации .	19
7-2	Размеры .	20

1

Меры предосторожности при установке

1-1 Перед установкой

 Предупр.	Несоблюдение инструкций с этим указанием и неправильное обращение может привести к смерти или серьезным травмам.
 Внимание	Несоблюдение инструкций с этим указанием и неправильное обращение может привести к травмам и / или материальному ущербу.

Этот  знак означает, рекомендация.

Этот  знак указывает на запрет.

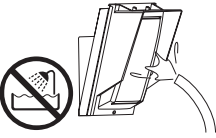
 Предупр.	 Предупр.	 Внимание
		
Не ремонтируйте и не модиф.	Хранить вдали от воды	Установите устройство надежно

Высота установки

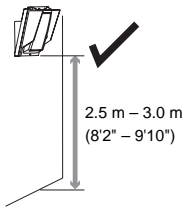

Установите детектор параллельно земле.

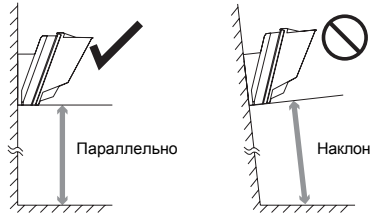

Рассмотрите направление приближения человека, а также зоны обнаружения



Установить датчик в месте, где исключено ложное срабатывание. Например:

- Солнечный свет и отражение

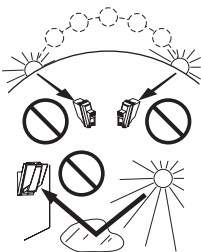

- Источник тепла

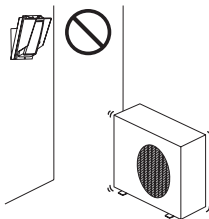

- Объекты, движущиеся на ветру

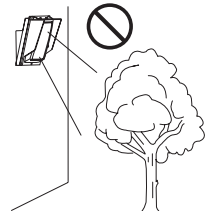

1-2 Комплектация

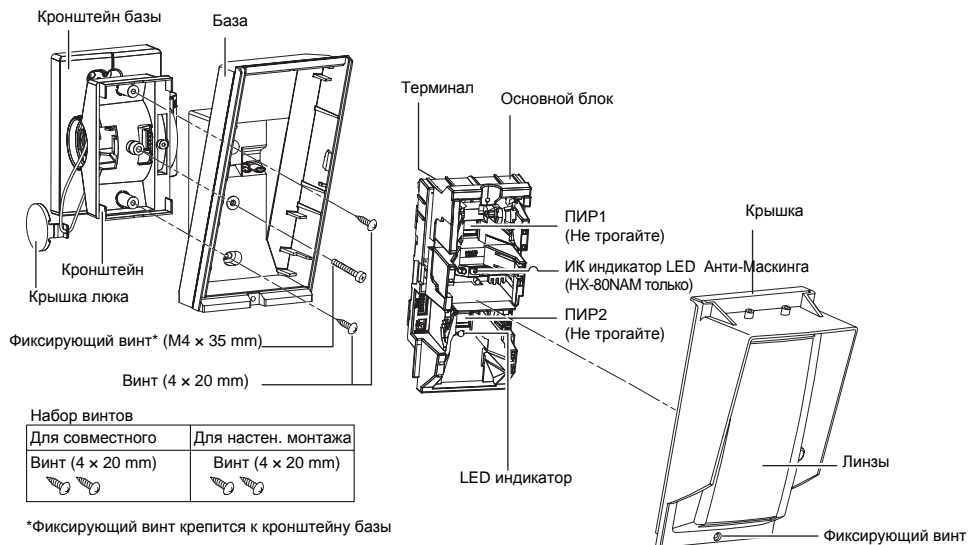

1-3 Отверстия

Основной блок

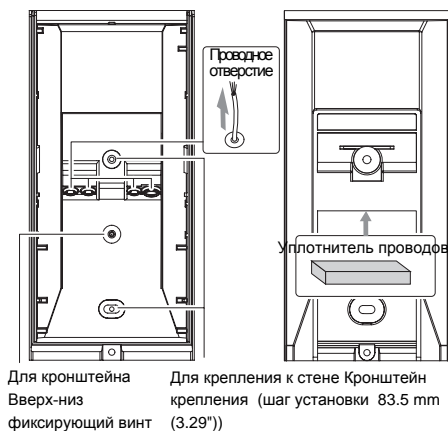

Bracket

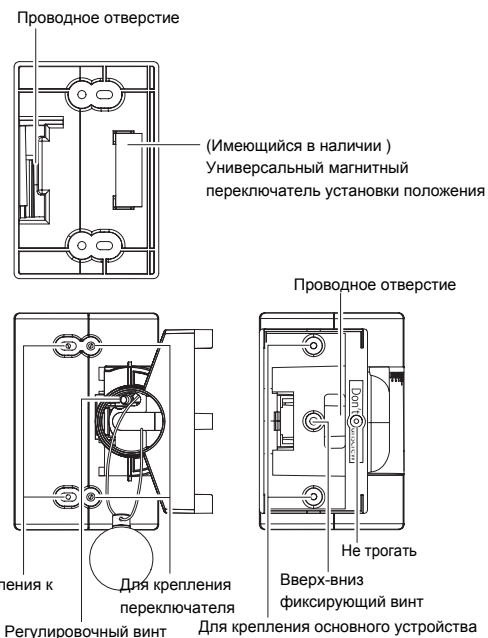

2 Зона детекции

2-1 Схема зоны детекции

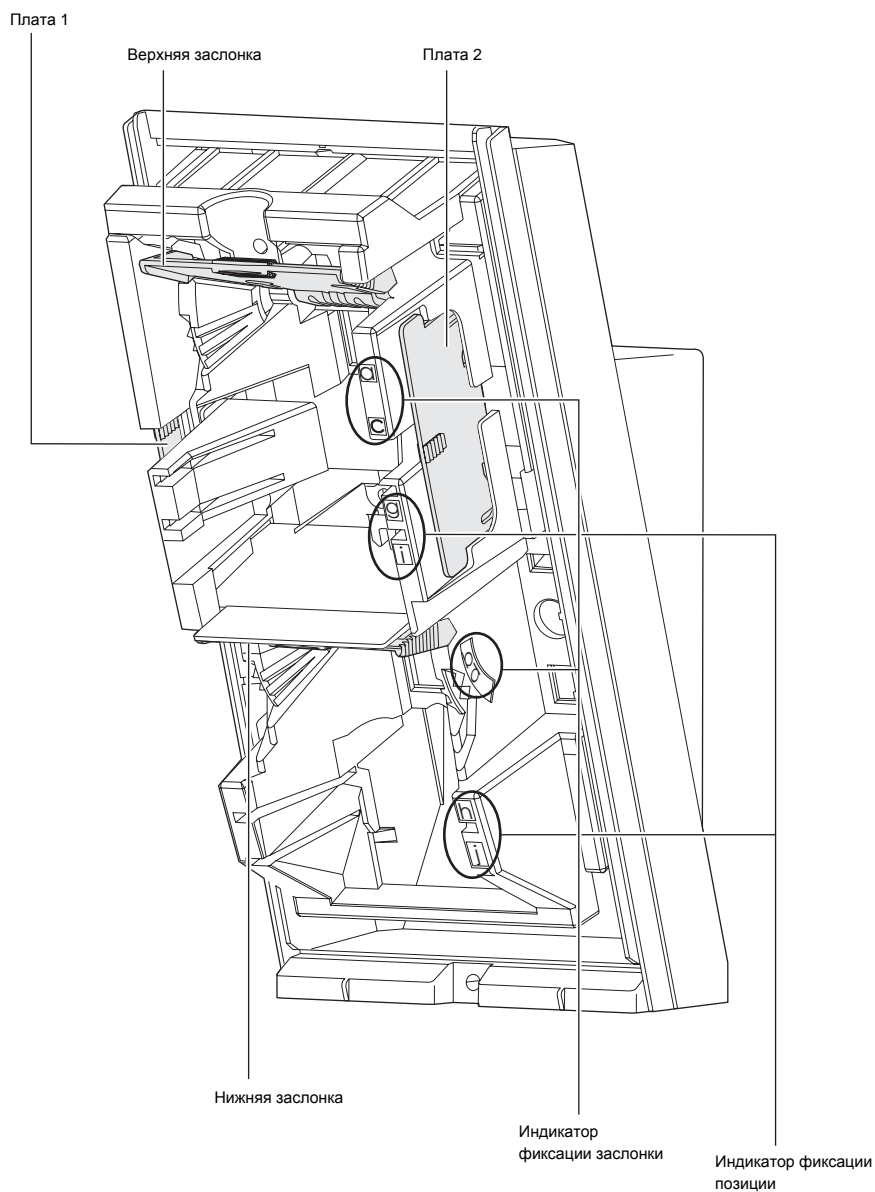

Зона детекции (заводская установка)

Вид сбоку
3.0 m (9'10")

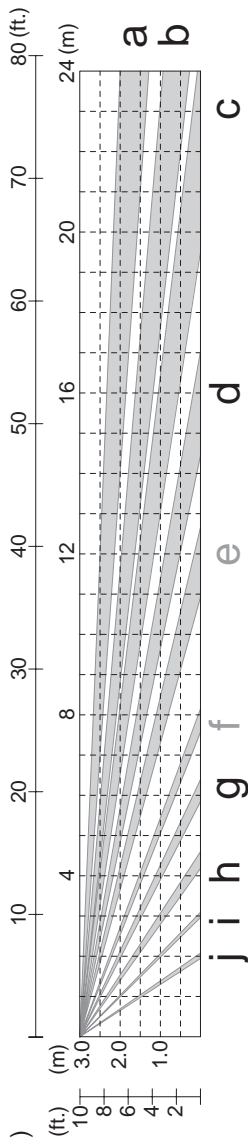

Внимание >>

- Регулируется 1 кликом (1.25° вверх) для 3.0 m (9'10") высота установки. (См. 3-2)

5

2.5 m (8'2")

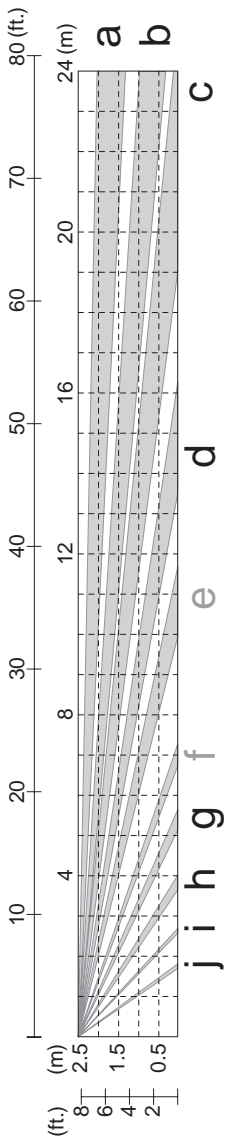

Внимание >>

- Adjust 2 clicks (2.5° upward) for 2.5 m (8'2") height installation. (Refer to 3-2)

Вид сверху

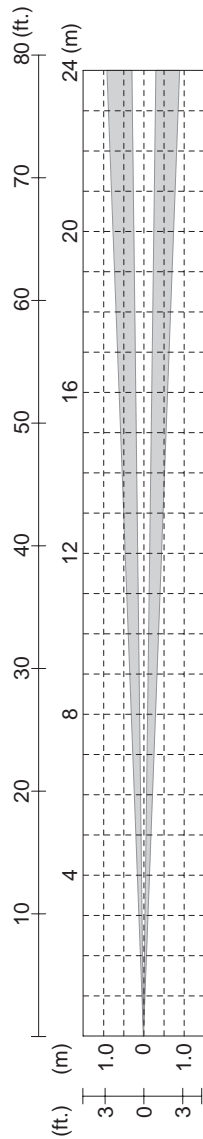

2-2 Как уменьшить длину зоны обнаружения

Для регулировки дальности обнаружения, установить верхние и нижние заслонки следующим образом:

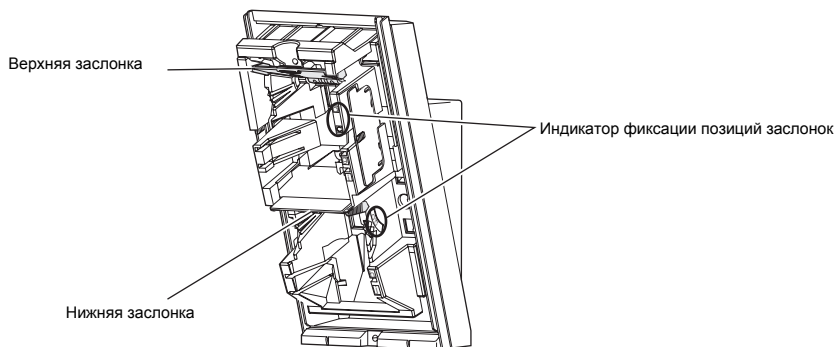

1 Вытяните заслонку .

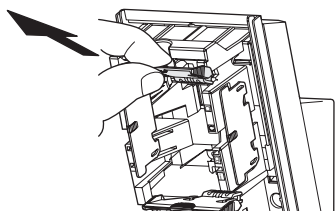

Примечание>>

Если нижняя заслонка находится в положении заводских установок, сдвиньте ее большим пальцем.

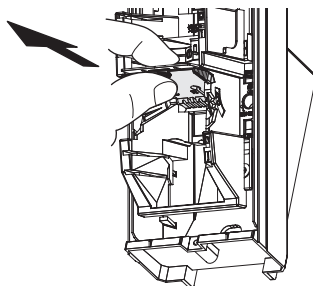

2 Переместите заслонку в положение, соответствующее желаемому расстоянию обнаружения.

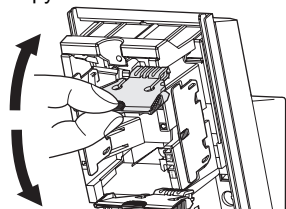

3 Нажмите на заслонку до щелчка .

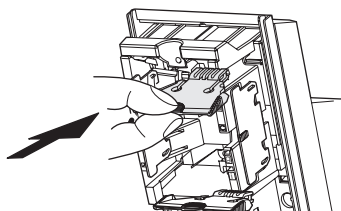

Сокращение дальности области ПИР

Дальность обнаружения в следующей таблице может быть ограничена путем объединения позиций заслонки.

Используйте следующую таблицу для определения позиции верхней и нижней заслонки, которые устанавливают необходимую Макс Дальность обнаружения

Примечания:

1. Расстояние может изменяться в зависимости от условий окружающей среды.
2. Всегда проверяйте детектор тестом на движение для подтверждения расстояние обнаружения.

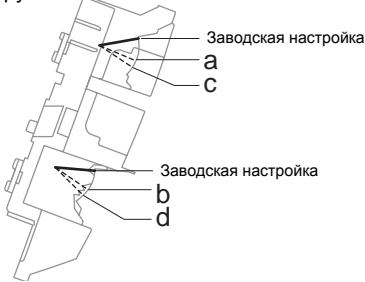

Ниже / Выше	Заводская настройка	b	d
Заводская настройка	24.0 m (80')	N.A.	N.A.
a	① 18.0 m (60')	② 13.0 m (42'8")	N.A.
c	N.A.	③ 10.0 m (32'10")	④ 6.5 m (22')

Примечание: Используйте только следующие комбинации для настройки заслонки.

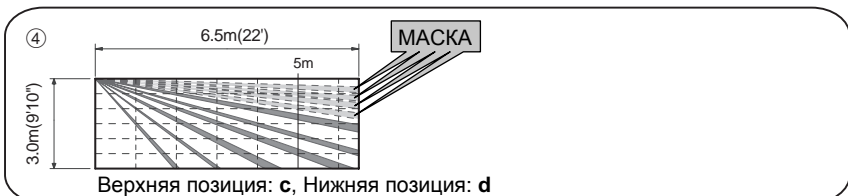
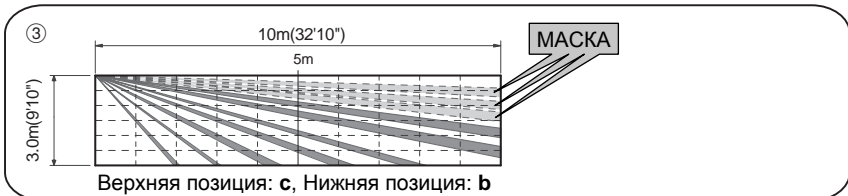
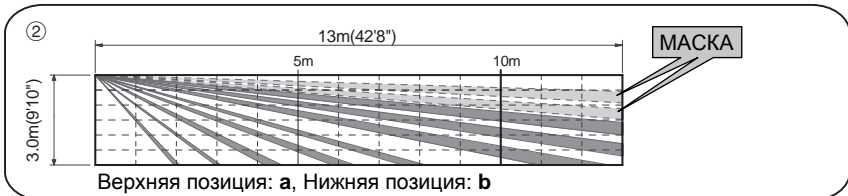
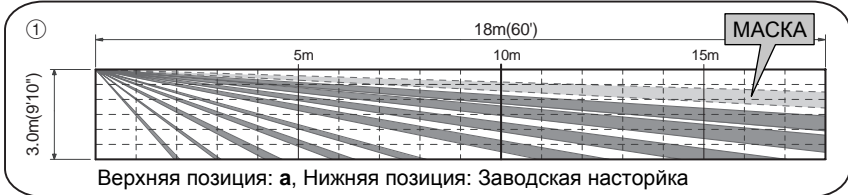

Чтобы настроить короткий диапазон детекции, установите верхнюю и нижнюю пластины следующим образом:

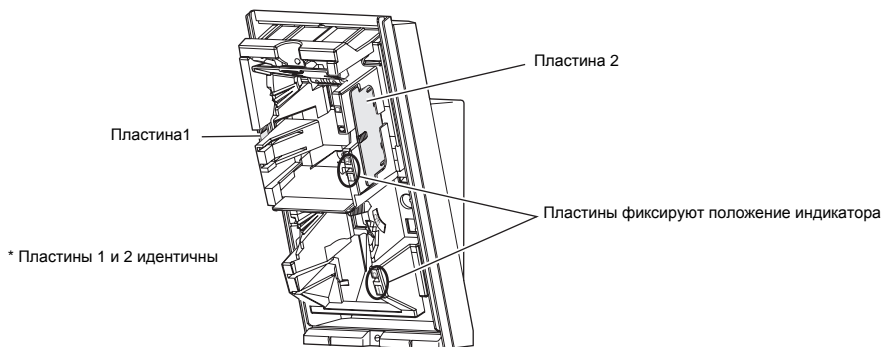

1 Удалить пластины .

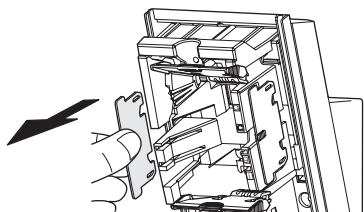

2 Вставьте пластину в положение, определяющее необходимое расстояние маскировки, до щелчка.

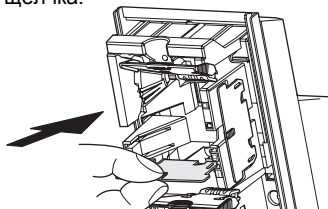

3 Если какая-либо пластина не используется, поместите её в место хранения.

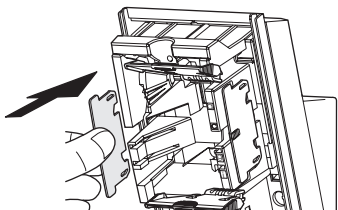

Примечание>>

Будьте осторожны, не потеряйте пластины.

ПИР малой дальности обнаружения области детекции

Используйте следующую таблицу для определения позиций пластин, которые устанавливают необходимые маски области.

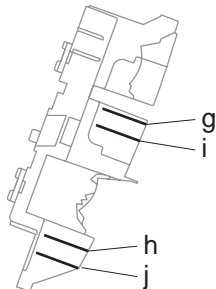

Ниже	Не исп.	j	h
Выше	Не исп.	Заводская настройка	①
Не исп.	Заводская настройка	①	N.A.
i	N.A.	②	③
g	N.A.	N.A.	④

Примечание: Используйте только следующие комбинации для настройки пластины.

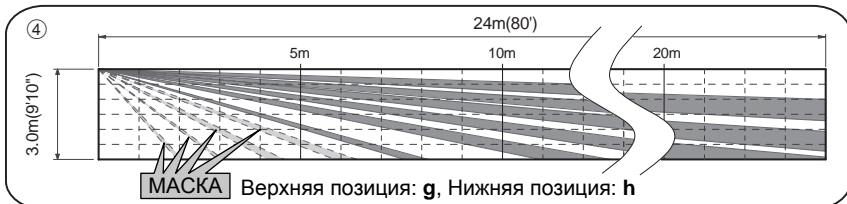
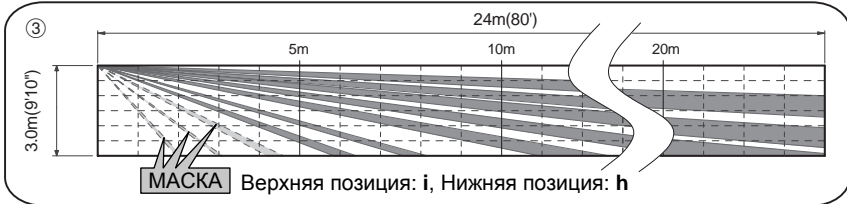
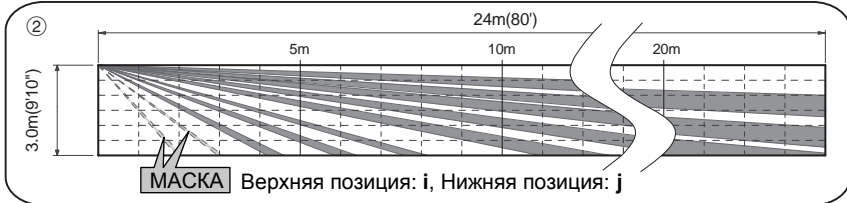
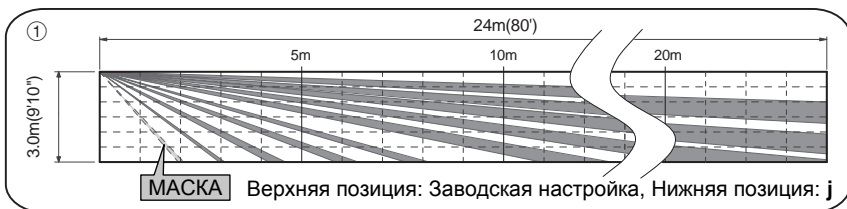

3 Установка

Используйте кронштейн для обычной установки. Устройство может быть установлено непосредственно на стене, без кронштейна, только если выполнены следующие три условия:

- Высота установки составляет менее 3 м (9'10").
- Горизонтальная регулировка не требуется.
- Поверхность должна быть ровной.

3-1 Установка с кронштейном

Использование кронштейн позволяет настроить устройство по горизонтали $\pm 90^\circ$. В тех случаях, где поверхность является неровной и/или не параллельной с детектором, можно настроить устройство вертикально $\pm 20^\circ$.

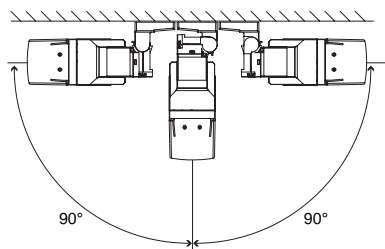

- 1 Уберите вверх-вниз фиксирующий винт. 2 Нажмите на клипс осевой крышки, удалите осевую крышку.

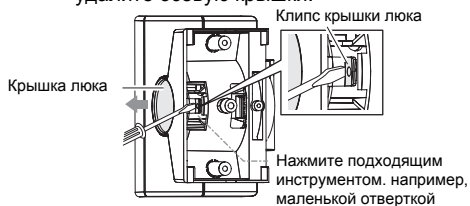
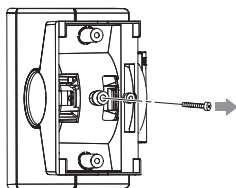

- 3 Ослабьте регулировочный винт на два оборота.

Регулировочный винт

Внимание>>
Не ослабляйте винт слишком сильно. Он может выкрутиться.

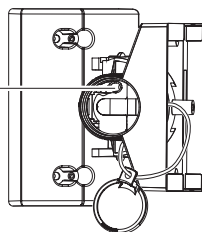

- 4 Наклоните кронштейн примерно на 45° и протяните провод.

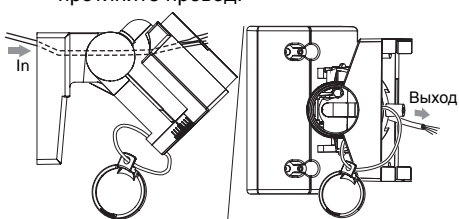

- 5 Определите горизонтальное направление (влево или вправо) детектора перед установкой кронштейна на стене.
- 6 Выведите проводку через отверстие.

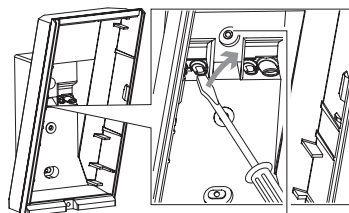
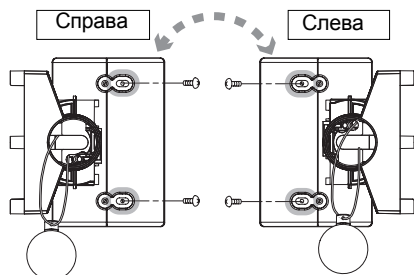

Проводное отверстие

- 7 Вкрутите винт фиксирующий верх-низ в отверстие для подключения кронштейна

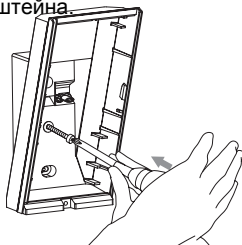

Вкрутите винт 4×20 выбив отверстие (отверткой)

- 8 Затяните винты ① и ②, настройте угловой кронштейн (см. 3-2), затем затяните винт ③. Выполните проверку. Если требуется повторная настройка, ослабьте винт ③ и измените угол кронштейна. После завершения настройки, затяните винт ③ снова.

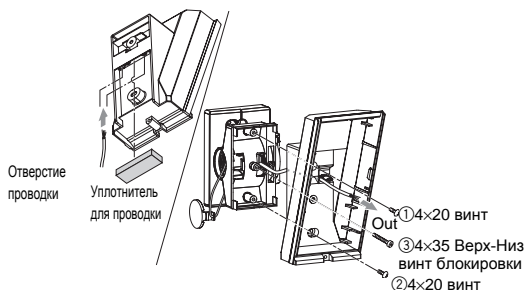

- 9 Затяните рег.винт по часовой стрелке .

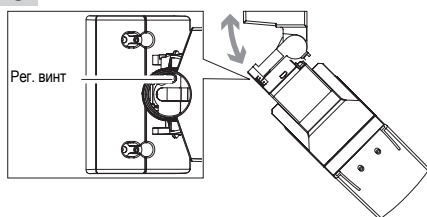

- 10 Протяните на терминал и установите основной блок и объектив на базе.

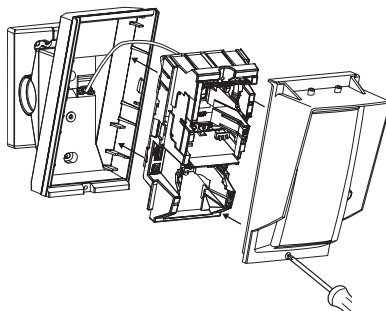

- 11 Установите осевую крышку на место.

3-2 Регулировка вертикального угла

Для лучшей производительности, установите детектор параллельно земле.
Выберите длину обнаружения. Для изменения расстояния детекции, отрегулируйте позиции заслонки и пластины. Обратитесь к 2-2, 2-3 для подробной информации.

Выполните тест на движение для обеспечения детекции параллельно земле.

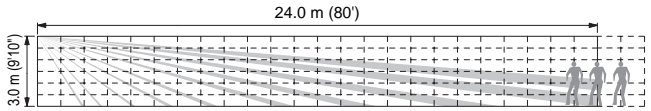

* Это описание предполагает выявление длины, от 0 м (0') до 24.0 м (80').

Если длина детекции короче, чем та, которая была установлена (см. стр. 7), измените верхний угол детектора.

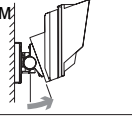

Если длина детекции длиннее, чем та, которая была установлена (см. стр. 7), измените нижний угол детектора.

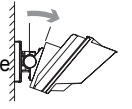

Если длина детекции равна той, которая была установлена (см. стр. 7), настройка завершена.

Внимание >>

Если база устройства уже параллельна земле, не меняя длины детекции, наклоните основной блок вверх или вниз. Обратитесь к 1-3 за подробностями.

Пример (уровень земли) 0° является настоящим.

Регулируется 2 кликами (2.5° вверх) для 2.5 м (8'2") высоты установки.

Регулируется 1 кликом (1.25° вверх) для 3.0 м (9'10") высоты установки.

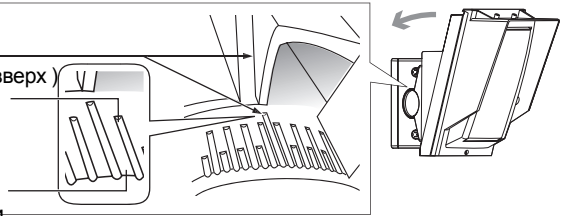

3-3 Установка без кронштейна

1 Откройте отверстие для проводки инструментом, например отверткой.

2 Вытяните провод через отверстие базы.

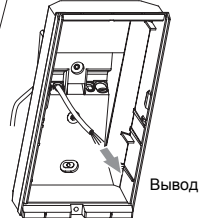
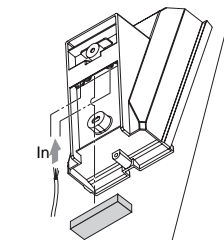
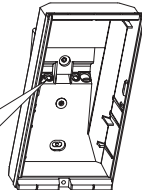
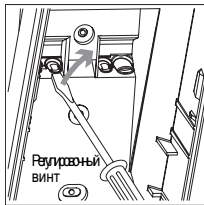

3 Закрепите базу на стене.

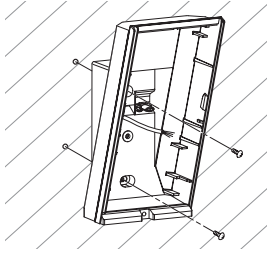

4 Установите основной блок после подключения к терминалу.

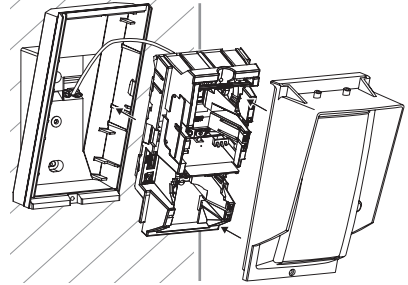

3-4 Проводка

Провода питания не должны превышать следующие длины.

Калибр проводов	HX-80N		HX-80NAM	
	12 V	14 V	12 V	14 V
AWG22 (0.33 mm ²)	160 m (520')	360 m (1,180')	140 m (460')	310 m (1,020')
AWG20 (0.52 mm ²)	260 m (850')	560 m (1,840')	230 m (750')	490 m (1,610')
AWG18 (0.83 mm ²)	410 m (1,350')	900 m (2,950')	360 m (1,180')	780 m (2,560')

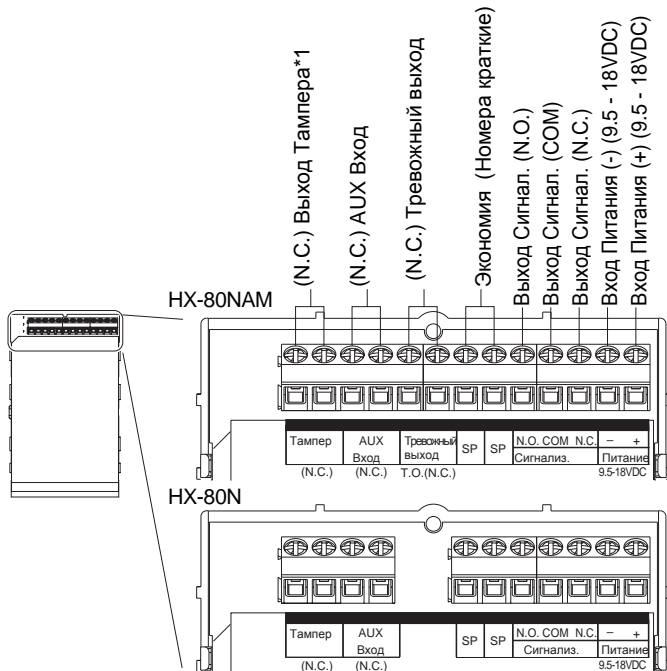

*1: TAMPER клеммы для подключения к 24-часовому контролю петли.

3-5 Настенный Тампер (Опция)

Универсальный магнитный выключатель может быть установлен как настенный тампер. Пространство установки для магнитного переключателя на задней части основного блока кронштейна.

Максимальный размер применимый для магнитного переключателя: D 9 mm (0.35") x W 40 mm (1.57") x H 9 mm (0.35") Магнитный переключатель не включен.

Основной блок

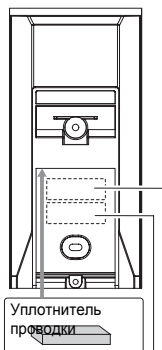

Магнитный переключатель (боковая стенка) место установки

Магнитный переключатель (со стороны базы) место установки

Кронштейн

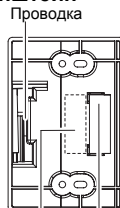

Магнитный переключатель (сторона кронштейна) место установки

Магнитный переключатель (со стороны стены) место установки

-Установка

- 1 Установите магнитный переключатель (боковая стенка) к стене. Для определения места установки, используйте "Шаблон положения установки", на внутренней стороне устройства.

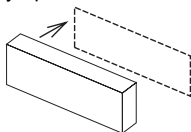

- 2 Откройте отверстие для проводки инструментом, например отверткой.

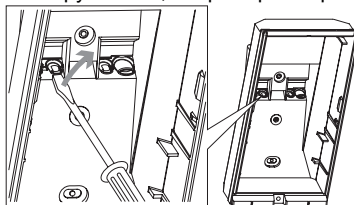

- 3** Установите другую часть магнита переключателя на задней панели или кронштейне. Вытяните проводку через отверстие.

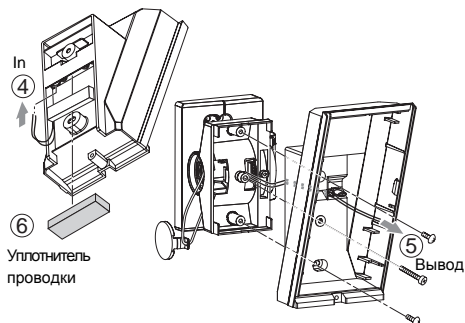
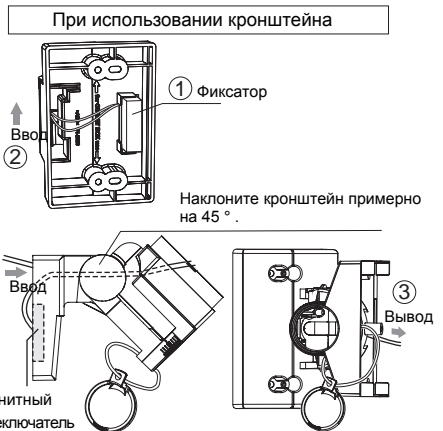

- 4** Установите кронштейн и основной блок к поверхности стены.

- 5** Подключите провода магнита к тамперу терминала основного блока.

4 Тест на движение

- 1 Установите DIP переключатель 1 (LED ON/OFF) в положение "ON".

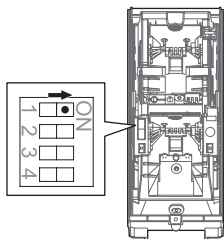

Примечание>>
Переключатель в положении "ON" по умолчанию.

- 2 Убедитесь, что детектор обнаруживает объект в предназначенной зоне детекции. Установка была успешной, если светодиодные индикаторы горят в течение двух секунд после прохода человека в зоне обнаружения.

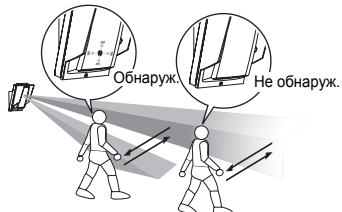

Примечание>>
Для теста на движение, продвиньтесь более чем на 1,0 м (3'3") от детектора.

- 3 Если светодиодная индикация не требуется постоянно, установите переключатель DIP 1 (LED ON/OFF) в "OFF".

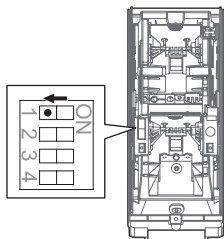

5 УСТАНОВКА

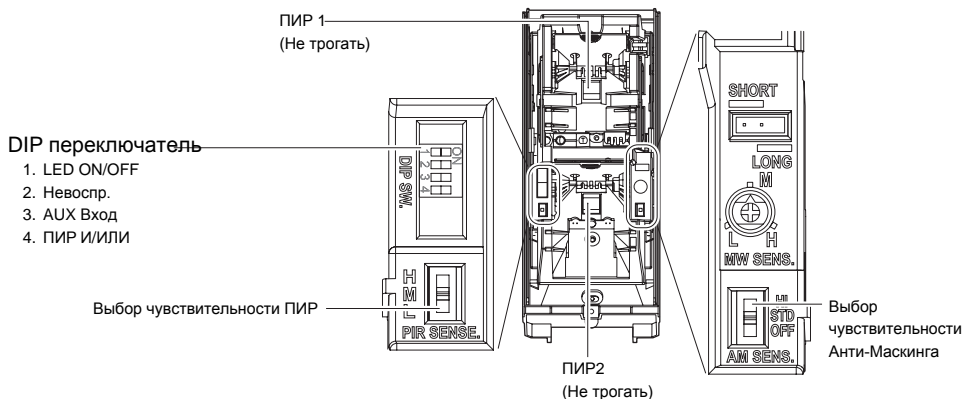

-LED ВКЛ/ВЫКЛ

DIP переключатель 1

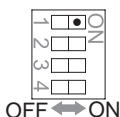
HX-80N
HX-80NAM

Позиция	Функция
ВКЛ. (Зав. настройка)	LED горит, когда происходит детекция.
ВЫКЛ.	LED не горит, когда происходит детекция.

-Невосприимчивость

DIP переключатель 2

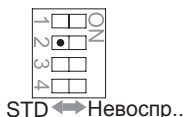
HX-80N
HX-80NAM

Позиция	Функция
STD (Зав. настройка)	Логика Невосприимчивости не активирована.
Невоспр.	Логика невоспр. активирована. Используйте её в сложных условиях (например, влияние раст.).

-AUX Вход

DIP переключатель 3

HX-80N HX-80N

При подключении второго устройства (еще один датчик движения), вы можете расширить область выявления и отсутствия ложных тревог. Второе устройство должно иметь выход напряжения независимый от Н.С. например другой PIR детектор или Воздушный детектор <ИК (AIR) датчики, Температурные (PIR) датчики, магнитные переключатели, и т.д..>

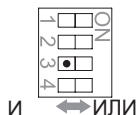

Примечание>>

- Сигнализ. активируется только если основное устр. и вспомогательный модуль активируются в течение 60 сек.
- В режиме ИЛИ, вторичный детектор должен быть установлен. Если не установ., блок будет генер. сигнал тревоги непрерывно.

Позиция	Функция
И (Зав. настр.)	Когда основное устр. и вторичное обнаружат кого-то, сработает тревога. Выберите этот параметр когда вторичное устройство не подключено.
ИЛИ	Когда либо основное устр. или вторичное кого-то обнаружит, сработает тревога.

-ПИР ИЛИИ

DIP переключатель 4

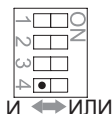
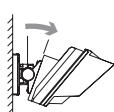
HX-80N
HX-80NAM

Примечание>>

Режим "ИЛИИ" подходит для случаев, когда требуются больше обнаруживаемости, а не устойчивости сигнализации к ложным сработкам, таких как управление освещением и активации камеры.

Позиция	Функция
И (Зав. настр.)	Сигнализация выводится, когда оба ПИР 1 и ПИР 2 обнаруживают объект.
ИЛИИ	Сигнализация срабатывает, если либо ПИР 1 либо ПИР 2 обнаруживает объект. Выбор режима "ИЛИИ" делает дальность обнаружения больше, чем режим "И". Требуется корректировка тестом на движение когда выбран режим "ИЛИИ". Фактическая корректировка должна проводиться путем регулирования углового кронштейна. Только "ИЛИИ"

-Чувствительность ПИР

ПИР
Выбор Чувствительности

HX-80N
HX-80NAM

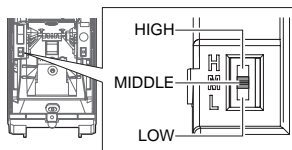

Позиция	Функция
Высокая	Высокая чувствительность
Средняя (Зав. настр.)	Средняя чувствительность
Низкая	Низкая чувствительность

-Чувствительность Анти-Маскинга

Анти-Маскинг
Выбор Чувствительности

HX-80N
HX-80NAM

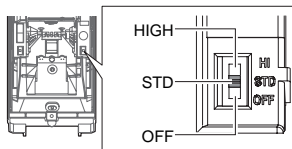

Позиция	Функция
Высокая	Высокая чувствительность
Стандарт (Зав. настр.)	Нормальная чувствительность
Выкл	Выключено

Внимание >>

После закрытия крышки, не устанавливайте любые объекты на расстоянии 1 метра от устройства.

6 LED Индикация



Красн. LED



Моргает



Горит



Выкл.

Состояние Детектора		LED Индикация (Только Красн.)
Прогрев		→ Моргает примерно 60 сек.
Сигнализация		→ Светится 2 сек.
Тревожный выход (HX-80N AM только)	Анти-Маскинг загружается (Анти-Маскинг запущился)	→ → Мигает 2 раза и гаснет в течение 5 сек., а затем повторяется 180 сек.
	Обнаружение Маскинга	→ → → Мигает 3 раза и гаснет на 3 сек., а затем повторяется.

7 Спецификация

7-1 Спецификация

Модель	HX-80N	HX-80NAM
Метод детекции	Пассивный ИК	
Зона охвата ПИР	24.0 м x 2.0 м (80' x 6'7") узкая / 20 зон	
Предел зоны ПИР	6.5 м, 10.0 м, 13.0 м, 18.0 м (22', 33', 42', 59')	
Скорость обнаруж.	0.3 м/с – 1.5 м/с (1'/s – 4'11"/s)	
Чувствительность	2.0°C (3.6°F) при 0.6 м/с	
Входная мощность	9.5 – 18 V DC	
Потребляемый ток	35 mA (max.) at 12 V DC	40 mA (max.) at 12 V DC
Период сигнал.	2.0 ±1 сек.	
Период прогрева	Примерно. 60 сек. (LED моргает)	
Выход сигнал.	Form C 28 V DC 0.2 A (max.)	
Выход тампера	N.C. 28 V DC, 0.1 A (max.) N.C. открываться при снятой крышке	
Тревожный выход	–	N.C. 28 V DC, 0.1 A (max.)
Аух вход	N.C. 28 V DC, 0.1 A (max.)	
LED индикатор	Красн.: Прогрев, Сигнализ.	Красн.: Прогрев, Сигнализ., Тревога
Радиопомехи	Нет сигнализации 10 V/m	
Рабочая температура	-35°C – +60°C (-4 – +140°F)	
Влажность	95% max.	
Всепогодность	IP55	
Монтаж	Стена	
Высота установки	2.5 – 3.0 м (8'2" – 9'10")	
Угол регулировки кронштейна	Вертикальный: ±20° Горизонтальный: ±95°	
Вес	720 g (25.4 oz.)	
Аксессуары	Кронштейн, Винт (4 x 20 mm) x 4	

*Технические характеристики и дизайн могут быть изменены без предварительного уведомления.

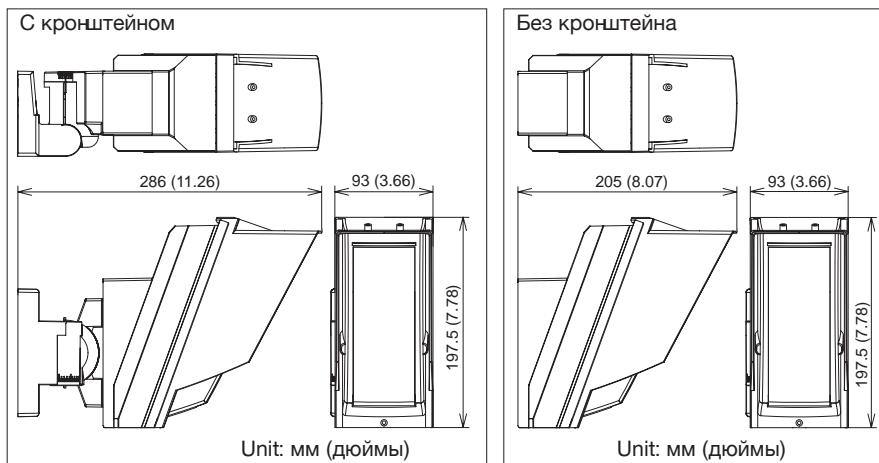

Серия НХ-80N только часть всей системы поэтому мы не можем принять полную ответственность за любой ущерб или другие последствия в результате вторжения.



Дистрибьюторский Центр
СТА

Дистрибьюторский центр СТА

107023, Россия, г. Москва, 1-й Электrozаводский пер., 2, тел.: +7 495 221-0821, факс: +7 495 221-0820
198097, Россия, г. Санкт-Петербург, ул. Белоусова, 10, тел.: +7 812 493 4292, факс: +7 812 493 4290