

# Panasonic®

Модель No  
**TX-LR32C20**

## Инструкция по эксплуатации ЖК-телевизор

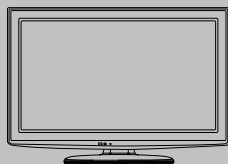

# VIERA

**VIERA**  
Link

**VIERA**  
IMAGE VIEWER

**SD**  
HG

**HDMI**

**PC**  
ME 67

Благодарим Вас за приобретение изделия Panasonic.  
Перед эксплуатацией телевизора необходимо ознакомиться с инструкцией и сохранить ее для дальнейшего использования в качестве справочного материала.  
Изображения, приведенные в этом руководстве, используются исключительно для пояснительных целей.

Русский



AAX  
TQB4GC0545-1

# Наслаждайтесь изумительно высоким уровнем мультимедийных средств

Резкое изображение с разъемом HDMI  
Создайте домашний кинотеатр и соединения с DVD-рекордером с помощью "VIERA Link" без сложных настроек!

Используйте разнообразные мультимедийные средства

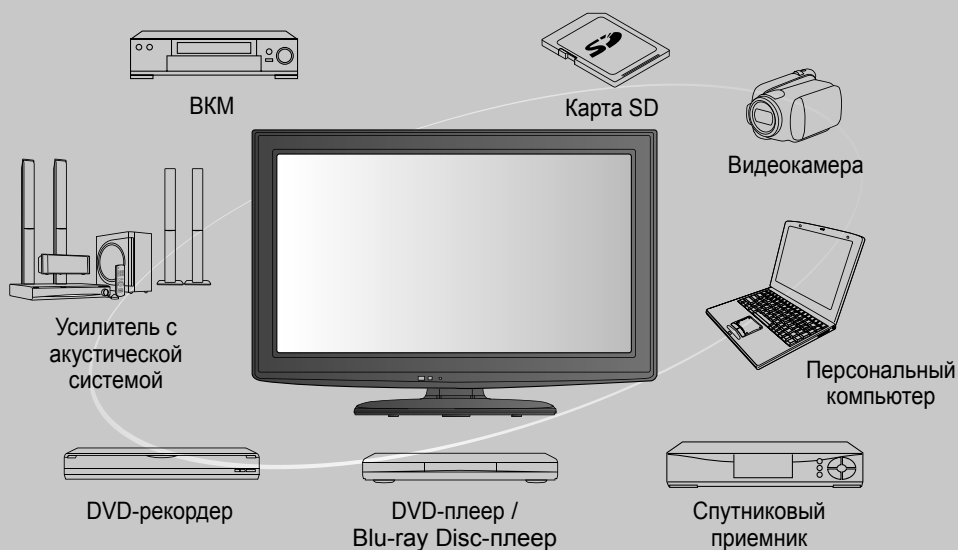

## Стандартные принадлежности

Проверьте наличие показанных принадлежностей и предметов

- Пульт ДУ
- N2QAYB000543



- Подставка → стр. 6



- Батарейки для пульт ДУ (2)
- R6 (AA)

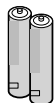

- Инструкция по эксплуатации

### Предостережение

- Данное изделие содержит потенциально опасные детали (такие как полиэтиленовые пакеты), которые маленькие дети могут случайно вдохнуть или проглотить. Храните эти детали в недоступном для детей месте.

### Установка и извлечение батареек пульта дистанционного управления



### Предостережение

- Неправильная установка может вызвать утечку электролита из батареек и коррозию и, как следствие, повреждение пульта дистанционного управления.
- Не используйте вместе старые и новые батарейки.
- Не используйте вместе батарейки разных типов (например, щелочные и марганцевые батарейки).
- Не используйте перезаряжаемые (Ni-Cd) батарейки.
- Не сжигайте и не разрушайте батарейки. Не допускайте чрезмерного нагревания элементов питания, например, солнечными лучами, огнем и т. п.
- Запрещается разбирать или модифицировать пульт дистанционного управления.

# Содержание

## Обязательно прочтите

- Меры предосторожности ..... 4  
(Предупреждение / Предостережение)

## Руководство по быстрой подготовке к эксплуатации

- Принадлежности / Дополнительные принадлежности ..... 6
- Основные подсоединения ..... 8
- Идентификация органов управления ..... 10
- Автонастройка ..... 12

Руководство по быстрой подготовке к эксплуатации

## Основные функции

- Просмотр телевизора ..... 13
- Просмотр с внешних входов ..... 15
- Просмотр телетекста ..... 16

Основные операции

## Дополнительные функции

- Как использовать функции меню ..... 18
- Настройка и редактирование каналов ..... 24
- Блокировка от детей ..... 26
- Метки входа ..... 27
- Начальные установки (Сброс настроек) ..... 28
- Как использовать VIERA TOOLS ..... 29
- Просмотр с карты SD (VIERA IMAGE VIEWER) ..... 30
- Функции VIERA Link ..... 32
- VIERA Link "HDAVI Control™" ..... 34
- Внешнее оборудование ..... 36

Дополнительные функции

## Технические

- Техническая информация ..... 38
- Уход ..... 43
- Часто задаваемые вопросы ..... 44
- Лицензии ..... 46
- Технические характеристики ..... 47

Технические характеристики

# Меры предосторожности

## Предупреждение

### Обращение со штепсельной вилкой и шнуром питания

- Полностью вставляйте штепсельную вилку в сетевую розетку. (Если штепсельная вилка вставлена неплотно, то может выделяться тепло и возникнуть пожар.)
- Обеспечьте лёгкий доступ к розетке для шнура питания.
- Не трогайте штепсельную вилку мокрыми руками. (Это может вызвать поражение электрическим током.)
- Не повреждайте шнур питания. (Поврежденный шнур питания может вызвать пожар или поражение электрическим током.)
  - Не перемещайте телевизор со шнуром питания, подсоединенным к сетевой розетке.
  - Не помещайте тяжелые предметы на шнур питания и не располагайте шнур питания около горячих предметов.
  - Не перекручивайте шнур питания, не сгибайте его сильно и не растягивайте.
  - Не тяните за шнур питания. Удерживайте за корпус штепсельной вилки при отсоединении шнура питания.
  - Не используйте поврежденный шнур питания или сетевую розетку.

Однофазный  
переменный  
ток  
220-240 В,  
50/60 Гц

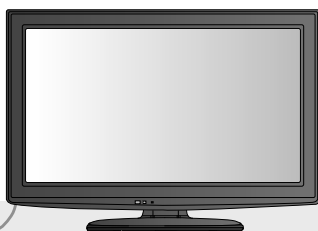

При ненормальном функционировании телевизора, немедленно отсоедините штепсельную вилку!

- Типы штепсельных вилок могут варьироваться в зависимости от страны.

### Источник питания / Установка

- Этот телевизор предназначен для:
  - Однофазного переменного тока 220-240 В, 50/60 Гц
  - Настольного использования

### Не удаляйте крышки и НИКОГДА не модифицируйте аппарат самостоятельно

- Не снимайте заднюю крышку. При снятой крышке может произойти контакт с деталями, находящимися под напряжением. Внутри нет (Детали под высоким напряжением могут вызвать серьезное поражение электрическим током.) деталей, обслуживаемых пользователем. (Детали под высоким напряжением могут вызвать серьезное поражение электрическим током.)
- Проверьте, регулируйте или ремонтируйте аппарат у Вашего дилера Panasonic.

### Не подвергайте воздействию дождя или чрезмерной влажности

- Во избежание повреждения, вследствие которого может произойти поражение электрическим током или возникнуть пожар, не подвергайте этот телевизор воздействию дождя или чрезмерной влажности. Не подвергайте этот телевизор воздействию капель или брызг и не размещайте на телевизоре и над ним емкости с жидкостью, такие как вазы.

### Не подвергайте воздействию прямых солнечных лучей и других источников тепла

- Избегайте подвергать телевизор воздействию прямых солнечных лучей и других источников тепла. Чтобы предотвратить возникновение пожара, никогда не помещайте никакие типы свечей или открытое пламя сверху или около телевизора.

### Не помещайте посторонние предметы внутрь телевизора

- Не допускайте, чтобы через вентиляционные отверстия в прибор попадали какие-либо предметы это может привести к пожару или поражению электрическим током.

### Не размещайте телевизор на наклонных или неустойчивых поверхностях

- Телевизор может упасть или опрокинуться.

### Используйте только специализированные подставки / установочное оборудование

- Использование неутвержденной модели подставки или других приспособлений для крепления могут привести к потере телевизором устойчивости и возникновению риска физических травм. Обязательно обращайтесь к местному дилеру Panasonic для выполнения установки.
- Используйте одобренные подставки (стр.6) / настенные кронштейны (стр. 7).

### Не позволяйте детям брать карту SD

- Как любой предмет маленького размера, SD-карты могут быть проглочены маленькими детьми. Пожалуйста, вынимайте SD-карту сразу же после использования и храните ее в недоступном для детей месте.

## Предостережение

- Данный прибор предназначен для использования в тропическом климате
- Во время чистки телевизора выньте штепсельную вилку из розетки
  - Чистка аппарата под напряжением может привести к поражению электрическим током.
- Если телевизор не будет использоваться в течение длительного времени, следует отключить его от сети
  - Этот телевизор будет по-прежнему потреблять некоторое количество электроэнергии даже в выключенном состоянии до тех пор, пока штепсельная вилка подсоединена к действующей сетевой розетке.
- Обеспечьте достаточное пространство вокруг телевизора для рассеивания излучаемого тепла
  - При использовании подставки оставьте промежуток между нижней частью телевизора и поверхностью, на которой устанавливается телевизор.
  - В случае использования кронштейна для крепления на стену следуйте инструкциям, представленным в руководстве для кронштейна.

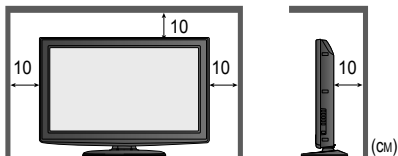

Минимальное расстояние

- Не блокируйте задние вентиляционные отверстия
  - Если вентиляция закрыта газетами, скатертями, занавесками и др., это может привести к перегреванию прибора, пожару или поражению электрическим током.
- Не применяйте чрезмерную силу и не оказывайте сильного воздействия на дисплей
  - Это может привести к получению травмы.

### Примечание

- Функция автоматического перехода в режим ожидания
  - Если в течение 30 минут отсутствует сигнал, телевизор автоматически переходит в режим ожидания.
- Телевизор должен находиться на достаточном расстоянии от следующего оборудования
  - Электронное оборудование  
В частности, не следует размещать рядом с телевизором видео оборудование. Электромагнитные помехи могут исказить изображение / звук.
  - Оборудование с инфракрасным сенсором  
Этот телевизор также испускает инфракрасные лучи. Это может нарушить работу другого оборудования.
- Транспортировать только в вертикальном положении

# Принадлежности / Дополнительные принадлежности

## Подсоединение подставки

### Предупреждение

**Не разбирайте и не модифицируйте подставку.**

- В противном случае телевизор может опрокинуться, получить повреждения и стать причиной травм.

### Предостережение

**Не используйте подставку или дисплей, предназначенные для другого телевизора.**

- В противном случае телевизор или дисплей может опрокинуться, получить повреждения и стать причиной травм.

**Не используйте подставку, если она деформирована или физически повреждена.**

- Использование поврежденной подставки может стать причиной получения травм. При обнаружении повреждений необходимо сразу же обратиться к ближайшему дилеру Panasonic.

**Во время установки следует убедиться, что все винты надежно затянуты.**

- При недостаточной затяжке винтов во время сборки подставка не сможет выдержать вес телевизора, что может привести к падению телевизора и его повреждению, а также к получению физических травм.

**Убедитесь, что телевизор не сможет опрокинуться.**

- Если телевизор подвергается толчкам или дети забираются на подставку, на которой установлен телевизор, прибор может опрокинуться, что приведет к получению физических травм.

**Для установки и снятия телевизора необходимо участие двух или более человек.**

- При недостаточном количестве человек телевизор можно уронить, что приведет к получению травм.

A Монтажные винты (4)

B Монтажные винты (4)

C Кронштейн (1)

D Основание (1)

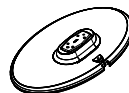

### Сборка подставки

для надежного крепления кронштейна A к основанию C используйте монтажные винты D.

- Убедитесь, что винты надежно затянуты.

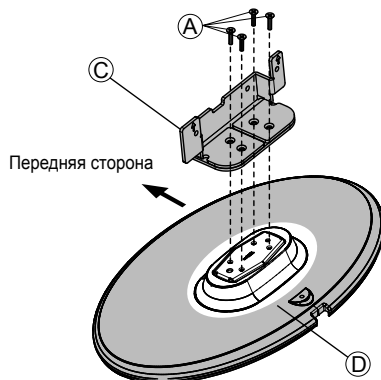

### Закрепление телевизора

Вставьте кронштейн в телевизор и затем надежно закрепите его с помощью монтажных винтов B.

- Убедитесь, что винты надежно затянуты.

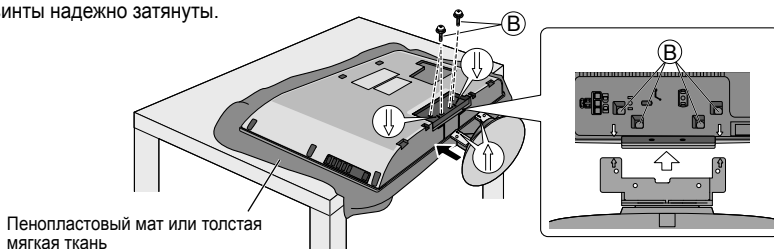

## Дополнительные принадлежности

Рекомендованный для крепления на стену кронштейн можно приобрести у ближайшего дилера Panasonic. Дополнительную информацию смотрите в инструкции по установке кронштейна для крепления на стену.

Настенный кронштейн

- TY-WK3L2RW

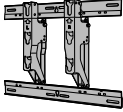

Задняя панель телевизора

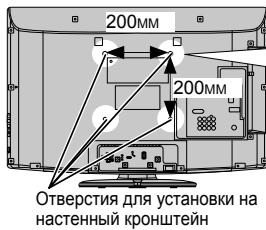

Винт для крепления телевизора на настенный кронштейн (не поставляется с телевизором)

Глубина винта:  
минимум 10 мм,  
максимум 12 мм

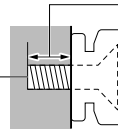

(Вид со стороны)

### Предупреждение

- При использовании других настенных кронштейнов или самостоятельной установке настенного кронштейна Вы можете получить травму и повредить изделие. Для сохранения эксплуатационных качеств изделия и обеспечения безопасности крепление настенного кронштейна должно обязательно выполняться дилером или подрядчиком, имеющим право на выполнение данных работ. Любое повреждение, возникшее в результате установки, выполненной без участия квалифицированного установщика, аннулирует Вашу гарантию.
- Не устанавливайте аппарат непосредственно под светильниками верхнего света (например, под прожекторами, фарами или галогенными лампами), которые обычно выделяют много тепла. Невыполнение данного условия может привести к деформации или повреждению пластмассовых деталей корпуса.
- Будьте осторожны при креплении настенного кронштейна. Перед началом монтажа следует убедиться, что в стене нет электрического кабеля или трубопровода.
- Для предотвращения падения телевизора и получения травм снимите его со стены, если Вы не будете пользоваться им в течение продолжительного времени.

# Основные подсоединения

Изображенное внешнее оборудование и кабели не поставляются с этим телевизором. Перед присоединением или отсоединением любых шнуров следует убедиться, что телевизор отсоединен от сетевой розетки.

## Подсоединение антенны

### Только телевизор

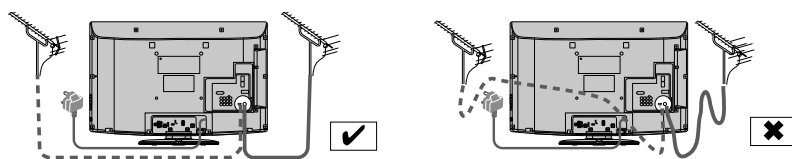
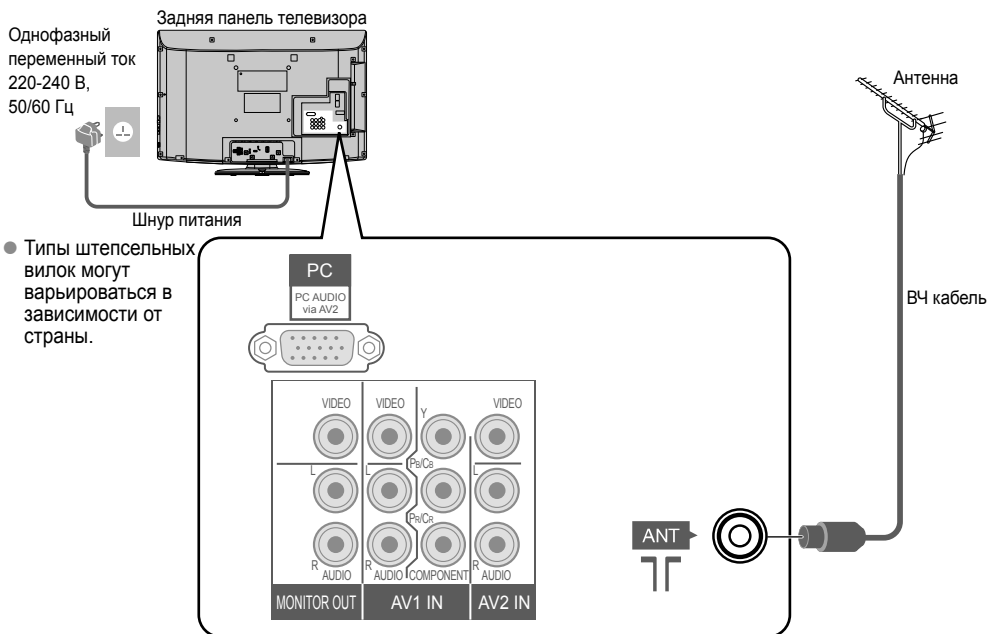

Если антенна установлена в неподходящем месте, возможно возникновение помех.

### Примечание

- Во избежание возникновения помех не следует размещать ВЧ кабель рядом со шнуром питания.
- Не следует размещать ВЧ кабель под телевизором.
- Для получения оптимального качества изображения и звучания необходима антенна, подходящий кабель (75  $\Omega$  коаксиальный) и правильный конечный штекер.
- При использовании коллективной антенной системы может потребоваться подходящий соединительный кабель и штекер между настенной розеткой антенны и телевизором.
- Местный центр телевизионного вещания или дилер могут оказать содействие в получении подходящей антенной системы для определенной зоны и необходимых принадлежностей.
- Решение любых вопросов, касающихся установки антенны, обновления существующих систем или необходимых принадлежностей, а также возникающие в связи с этим расходы несет Покупатель.
- Подсоединение VIERA Link ➔ стр. 34
- Ознакомьтесь также с руководством по эксплуатации оборудования.
- Подсоединение другого оборудования ➔ стр. 36 и стр. 37



## Подсоединение DVD-рекордера / ВКМ

### Телевизор, DVD-рекордер или ВКМ

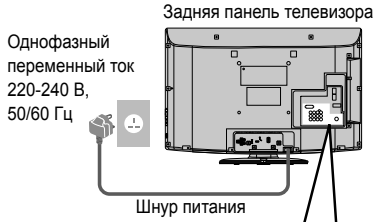

- Типы штепсельных вилок могут варьироваться в зависимости от страны.

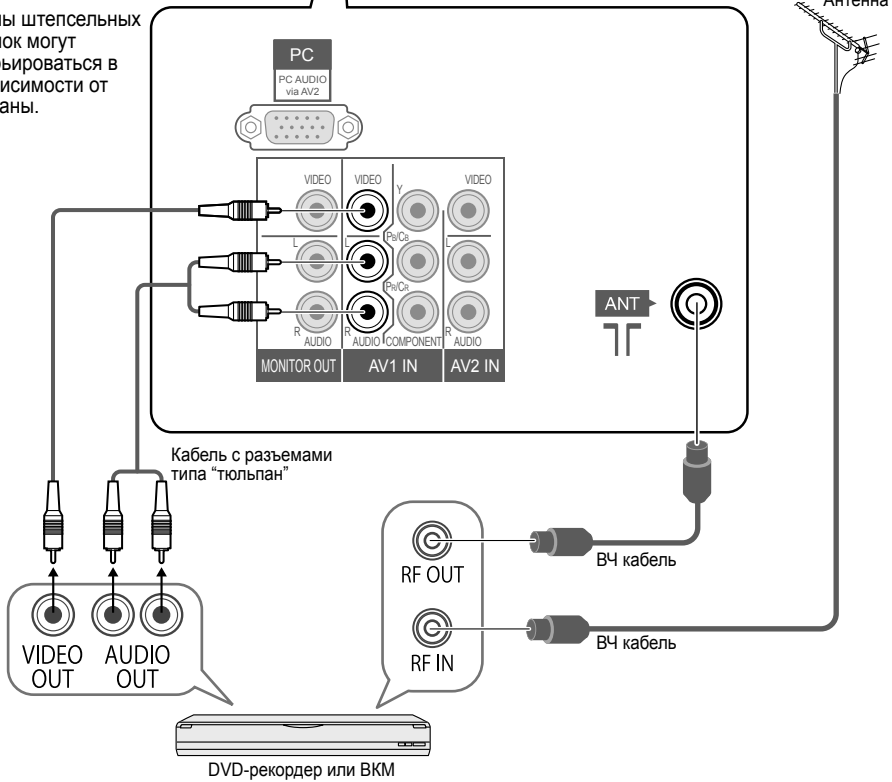

# Идентификация органов управления

## Пульт ДУ

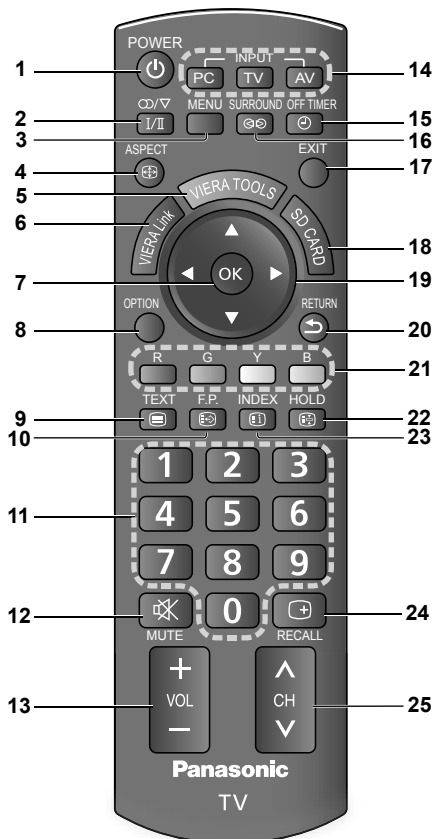

- 1 **Переключатель включения / выключения режима ожидания**
  - Включает телевизор или переводит в режим ожидания
- 2 **Выбор стерео / билингвального звука (стр. 39)**
- 3 **Главное меню (стр. 18)**
  - Нажмите для доступа к меню "Изображение", "Звук" и "Установки"
- 4 **Формат (стр. 14)**
  - Изменяет формат изображения из списка
  - Выбор формата изображения
  - Также можно повторно нажимать эту кнопку до получения нужного формата изображения

- 5 **VIERA TOOLS (стр. 29)**
  - Отображает значки некоторых специальных функций и обеспечивает легкий доступ к ним
- 6 **VIERA Link (стр. 34)**
  - Обеспечивает доступ к "Меню Viera Link"
- 7 **OK**
  - Подтверждает выбор и вариант
  - Нажмите после выбора позиций канала для быстрой смены программы
- 8 **Дополнительное меню (стр. 14)**
  - Удобные установки для опций просмотра и звука
- 9 **Телетекст (стр. 16)**
  - Переключает в режим телетекста
- 10 **Просмотр канала любимого телетекста (стр. 16)**
- 11 **Цифровые кнопки**
  - Изменяет канал и страницы телетекста
  - В режиме ожидания включает телевизор
- 12 **Приглушение звука**
  - Включает или выключает функцию приглушения звука
- 13 **Громкость больше / меньше**
- 14 **Выбор режима входа**
  - ПК - переключает в режим входа ПК (стр. 15)
  - TV - переключает в режим телевизора (стр. 13)
  - AV - переключает в режим входа AV из списка "Выбора входа" (стр. 15)
- 15 **Таймер откл ТВ (стр. 13)**
  - Устанавливает время автоматического выключения телевизора
- 16 **Окр. звучание (стр. 21)**
  - Включает настройку окружающего звучания
- 17 **Выход**
  - Возвращает к экрану нормального просмотра
- 18 **Карта SD (стр. 30)**
  - Переключает в режим просмотра с карты SD
- 19 **Кнопки курсора**
  - Осуществляет выбор и регулировки
- 20 **Возврат**
  - Возврат к предыдущему меню / странице
- 21 **Цветные кнопки**
  - Используются для выбора, навигации и управления различными функциями
- 22 **Стоп-кадр (стр. 16)**
  - Удерживает текущую страницу телетекста (режим телетекста)
- 23 **Указатель (стр. 16)**
  - Возвращает индексную страницу телетекста (режим телетекста)
- 24 **Информация о программе (стр. 13)**
- 25 **Смена канала вверх / вниз**
  - Выбирает канал один за другим

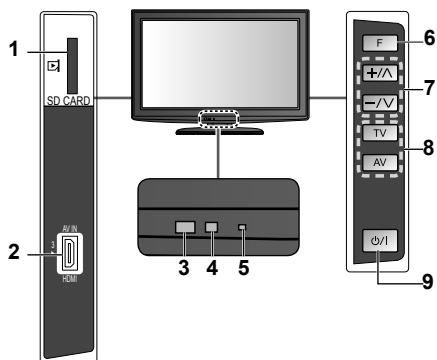

#### 1 Слот карты SD

#### 2 Разъем HDMI

#### 3 Приемник сигнала дистанционного управления

- Не следует размещать какие-либо предметы между приемником сигнала дистанционного управления телевизора и пультом дистанционного управления.

#### 4 Сенсор C.A.T.S. (Contrast Automatic Tracking System - автоматическая система отслеживания контраста)

- Отслеживает яркость для регулирования качества изображения, когда установка "Режим Эко" в "Меню изображения" задана со значением "Вкл." (стр. 25)

#### 5 Светодиод питания

- Режим ожидания: красный Вкл: зеленый
- При использовании дистанционного управления указывает на то, что телевизор получил команду.

#### 6 Выбор функции

- Громкость / Подсветка / Контраст / Яркость / Цвет / Четкость / Растровый фон (режим NTSC) / Низкие частоты (режим "Музыка" или "Речь" в "Звуковое меню") / Высокие частоты (режим "Музыка" или "Речь" в "Звуковое меню") / Баланс / "Автонастройка" (стр. 20-22)

#### 7 Увеличивает или уменьшает на одно значение позицию канала. Когда функция уже высвечивается, нажмите, чтобы увеличить или уменьшить выбранную функцию. В режиме ожидания включает телевизор.

#### 8 Изменяет режим ввода

#### 9 Переключатель включения / выключения сетевого питания

- Переключите в положение Вкл., чтобы с помощью дистанционного управления включать телевизор или переводить его в режим ожидания

Руководство по быстрой подготовке к эксплуатации

Идентификация органов управления

### Использование экранной индикации

Доступ ко многим функциям, доступным на этом телевизоре, можно получить через меню экранной индикации.

Пример (Звуковое меню):



Вам поможет Руководство пользователя.

### Как использовать пульт дистанционного управления

MENU



Открыть главное меню



Переместить курсор / выбрать меню



Переместить курсор / регулировать уровни / выбрать из диапазона опций



Доступ к меню / сохранение установок после регулировки или установления опций

RETURN



Возврат к предыдущему меню

EXIT



Выйти из системы меню и вернуться к экрану нормального просмотра

# Автонастройка

Автоматический поиск и сохранение телевизионных программ.  
 Действия этих пунктов не нужны, если установка была выполнена местным дилером.

**1 Вставьте штепсельную вилку телевизора в сетевую розетку и включите его**

● Теперь можно использовать пульт дистанционного управления для включения аппарата или его переключения в режим ожидания. (Светодиод питания: Вкл.)

**2 Выберите язык**

Язык меню  
 English Русском

**3 Выберите регион**

Региональные установки ТВ  
 Азия/Зап. Европа  
 СНГ/Вост. Европа  
 Китай  
 Гонг-Конг  
 Н.Зеландия/Индонезия  
 CATV/Другие

При выборе CATV/Другой нажмите кнопку ОК и затем выберите План канала из Индийского CATV, Южной Африки, Американской системы запуска автонастройки, Американского CATV или Японии.

Начинается автонастройка

Автонастройка  
 1 СН2  
 Поиск каналов 1 120  
 ● Выход  
 ● Возврат

● Автонастройка начнет поиск телевизионных каналов и их сохранение. Порядок классификации каналов зависит от телевизионного сигнала, системы вещания и условий приема.

**4 Выберите "Дома"**

Выберите условия просмотра.\*  
 Дома В магазине

Автонастройка завершена

## \*Режим условий просмотра

**Дома:** Рекомендованный режим для просмотра в домашних условиях. Выберите "Дома" для получения оптимального изображения / экономии электроэнергии. "Режим просмотра" установлен на настройку "Нормальный". (стр. 20).

**В магазине:** Демонстрационный режим для презентации характеристик данного телевизора (для работы в условиях магазина). "Режим просмотра" установлен на настройку "Динамический". (стр. 20).

**Для возврата к выбору режима условий просмотра, если выбрана настройка "В магазине"**

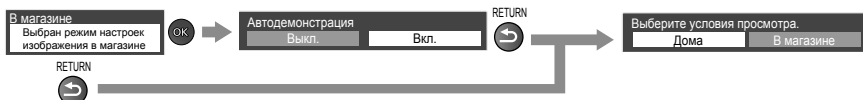

● Для изменения режима условий просмотра позднее сбросьте все настройки в "Начальные установки" → "Начальные установки" (стр. 28)

# Просмотр телевизора



## 1 Включите питание

POWER



- Переключатель питания вкл. / выкл. должен быть включен. (стр. 11)

## 2 Выберите канал

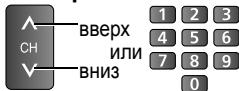

- Чтобы выбрать двузначный номер канала, например, 39  
 ➔ 3 ➔ 9 (за короткое время)
- Если одно- или двузначный номер канала  
 ➔ OK ➔ быстро меняет канал

### Примечание

- При переходе телевизора в режим ожидания через некоторое время раздастся звук щелчка. Это не является неисправностью.

Автонастройка  
Просмотр телевизора

Основные  
операции

## Другие полезные функции

### Таймер откл ТВ

Автоматически выключает телевизор после фиксированного периода времени (0 / 15 / 30 / 45 / 60 / 75 / 90 минут)

OFF TIMER



Нажимайте несколько раз до тех пор, пока не появится нужное время.

- В "Меню установок" также можно установить время из пункта "Таймер откл ТВ" (стр.22)
- Для отмены ➔ Установите в положение "0" или выключите телевизор.
- Для отображения оставшегося времени ➔ Информационный баннер (ниже)
- Когда останется менее 3 минут, на экране будет мигать оставшееся время.

### Отображение информационного баннера



#### Отображение информационного баннера

- Также появляется при изменении каналов



### Примечание

- Система цвета установлена на "Авто", она не выводится на дисплей.

# Просмотр телевизора

## Другие полезные функции

### Отображение доступных для выбора установок для текущей программы

**OPTION** Немедленная проверка или изменение текущего статуса программы

• Для изменения



#### Цветность канала

Устанавливает плотность цвета  
➔ Меню изображения (стр. 20)

#### MPX

Выбирает мультимплексный звук (если имеются)  
➔ Звуковое меню (стр. 21)

#### Язык телетекста

Устанавливает язык телетекста  
➔ Меню установок (стр. 22)

#### Коррекция громк.

Регулирует громкость конкретной программы или режима входа ➔ Звуковое меню (стр. 21)

### Выберите язык меню

Вы можете изменить язык экранных индикаций.

MENU

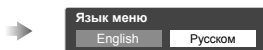
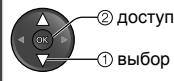
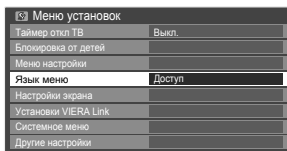
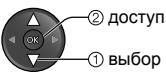
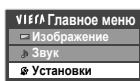

### Изменить формат изображения

Изменить формат изображения

**ASPECT** Отображение списка "Выбора форматов изображения"

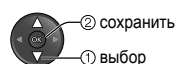
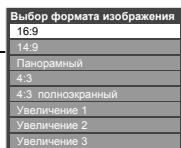

Пока отображается список, выберите режим

Для изменения режима, используя только кнопку ASPECT

➔ **ASPECT** Нажимайте до тех пор, пока не появится нужный режим



**16:9** Непосредственно отображает изображение в формате "16:9" без искажения (анаморфтное)



**14:9** Отображает изображение в стандартном формате "14:9" без искажения.

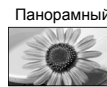

**Панорамный** Отображает изображение "4:3" в стиле почтового ящика (анаморфтное) на всем экране. Растяжение заметно только на левом и правом крае.



**4:3** Отображает изображение в стандартном формате "4:3" без искажения.



**4:3 полноэкранный** Отображает изображение "4:3" увеличенным горизонтально, чтобы заполнить экран.  
• Только режим цифрового ТВ и сигнала HD



**Увеличение 1** Отображает изображение "16:9" в стиле почтового ящика (анаморфтное) на всем экране без искажения.



**Увеличение 2** Отображает изображение "16:9" в стиле почтового ящика (анаморфтное) на всем экране без искажения.



**Увеличение 3** Отображает изображение "2,35:1" в стиле почтового ящика (анаморфтное) на всем экране без искажения. В формате "16:9" максимально отображает изображение (с небольшим увеличением)

#### Примечание

- Только "16:9" или "4:3" доступны в режиме ПК.
- Когда "Режим просмотра" в Меню изображения установлен на "Игра", формат изображения устанавливается на "16:9".
- Недоступно в режиме телетекста.
- Для каждого типа сигналов – SD сигналы (Стандартное разрешение) и HD сигналы (Высокое разрешение) режим формата изображения можно ввести в память отдельно.
- Для каждого режима входного сигнала режим формата изображения можно ввести в память отдельно.

# Просмотр с внешних входов

Подсоедините внешнее оборудование (BKM, DVD-оборудование, ПК и т.п.) и Вы сможете просматривать входной сигнал.

● Для подсоединения оборудования ➔ стр. 36, 37

Пульт дистанционного управления способен управлять некоторыми функциями определенного внешнего оборудования.

Подробнее см. руководство оборудования или проконсультируйтесь с местным дилером.

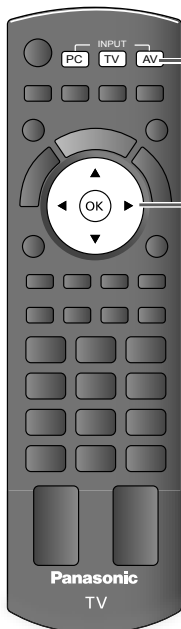

## 1 Отобразите меню выбора входа

AV

## 2 Выберите режим входа подключенного оборудования

- Кроме того, можно выбрать вход, используя кнопку AV на пульте дистанционного управления или на боковой панели телевизора (стр. 11). Нажимайте кнопку до тех пор, пока не будет выбран нужный вход.
- Вы можете отметить или пропустить каждый режим входа ➔ "Метки входа" (стр. 27)

### Пример (AV2)

Выбор входа
AV1
AV2
PC
HDMI1
HDMI2
HDMI3
TV

### Пример (PC)

Выбор входа
AV1
AV2
PC
HDMI1
HDMI2
HDMI3
TV

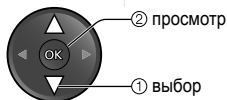

## 3 Просмотр

Выбранный режим отображается на экране.

### Пример (AV2)

AV2
PAL
16:9

- Если внешнее оборудование имеет функцию регулировки формата, установите ее на "16:9".

### Пример (PC)

PC
640X480 / 60Hz
16:9

- Также возможно переключиться на ввод с ПК прямо из режима ТВ, нажав кнопку PC.
- Кроме того, звук ПК можно прослушивать с помощью подсоединенного аудио кабеля.
- Вы можете установить некоторые функции. "Доп. настройки ПК" (стр. 20) в "Меню изображения" и "Установка ф-ций ПК" (стр. 22) в "Меню установок".
- Для ПК, совместимых с HDMI (стр. 40, 41), возможно подсоединение к разъемам HDMI (HDMI1 / HDMI2 / HDMI3) с помощью кабеля HDMI.

Для возврата к телевизору

➔ TV

Просмотр телевизора  
Просмотр с внешних входов

Основные  
операции

# Просмотр телетекста

Услуги телетекста представляют собой текстовую информацию, предоставляемую вещательными. Особенности могут различаться в зависимости от вещательной компании.

## Что такое режим FASTEXT?

В режиме FASTEXT в нижней части экрана расположены четыре разноцветных объекта. Чтобы получить больше информации об одном из этих объектов, нажмите кнопку соответствующего цвета. Эта функция позволяет получить быстрый доступ к информации на показанных объектах.

## Что такое режим "Список"?

В режиме "Список" четыре разноцветных номера страницы расположены внизу экрана. Каждый из этих номеров может быть изменен и сохранен в памяти телевизора. ("Сохранение часто просматриваемых страниц", стр. 17)

Для изменения режима → "Телетекст" в "Меню установок" (стр. 22)

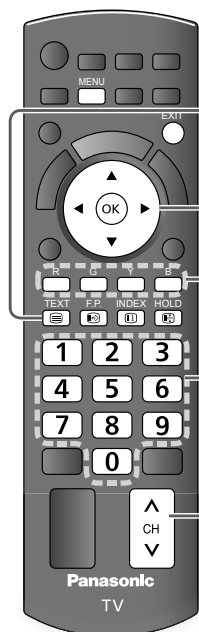

### 1 Перейти к телетексту

- Отображает указатель (содержание отличается в зависимости от телевещательной компании)

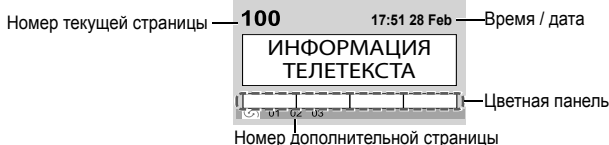

- Нажатие данной кнопки во время просмотра телевизионной программы позволяет получить прямой доступ к любимой странице, сохраненной в "синем цвете".

### 2 Выберите страницу (до страницы 899)

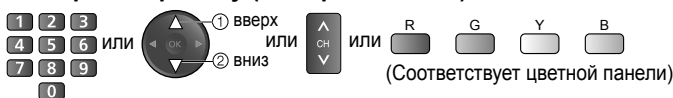

### Для регулировки контраста

→ MENU (Нажмите три раза) → (Направление) Пока отображается голубая панель

Для возврата к телевизору



## Функции (Режим телетекста)

Стоп-кадр	Показ скрытых данных
<p><b>Остановка автоматического обновления</b> (Если необходимо удерживать текущую страницу без обновления)</p> <p>Для возобновления →</p>	<p>Показывает скрытые слова, например, страницу ответов на викторину</p> <p>Вновь скрыть →</p>
УКАЗАТЕЛЬ	Вызов любимой страницы
<p><b>Возврат к главной индексной странице</b></p>	<p><b>Просмотр сохраненной любимой страницы</b></p> <ul style="list-style-type: none"> <li>● Вызов страницы, сохраненной под синей кнопкой (Режим списка).</li> <li>● Заводской установкой является "P103".</li> </ul>



## Функции (Режим телетекста)

### Просмотр в мультиокне

#### Одновременный просмотр телевизора и телетекста в двух окнах

MENU



(Нажмите дважды)



Выбор только телетекста или изображения / телетекста



- Операции могут быть выполнены только на экране телетекста.

### ПОЛНЫЙ / ВВЕРХ / ВНИЗ

MENU

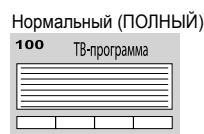
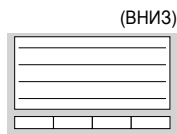
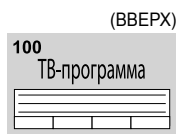

(Увеличивает верхнюю половину)

(Расширить нижнюю половину)

### Сохранение часто просматриваемых страниц

#### Сохранение часто просматриваемых страниц в цветной панели (Только режим списка)



Соответствующая цветная кнопка (Пока отображается страница)



нажмите кнопку

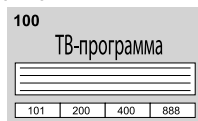

#### Для изменения сохраненных страниц



Цветная кнопка, которую Вы хотите изменить



Введите номер новой страницы



нажмите кнопку

### Просмотр подстраницы

#### Просмотр дополнительной страницы (Только когда телетекст представлен более, чем одной страницей)

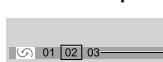

Появляется в нижней части экрана

#### Для просмотра специальной подстраницы



→ MENU → В

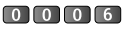
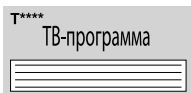

Пример: Р6

Введите 4-значный номер

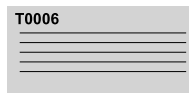

- Подстраницы:

Количество подстраниц различается в зависимости от телевещательной компании. Поиск может занять некоторое время, во время которого можно смотреть телевизор.

### Просмотр телевизора во время ожидания обновления

#### Просмотр телевизионного изображения во время поиска страницы телетекста

Телетекст автоматически обновляется, когда становится доступной новая информация.

MENU



Появляется, когда обновление завершено



Просмотр обновленной страницы

Временно заменяется на экран телевизора (Изменение программы невозможно.)

- Страница новостей предоставляет функцию, которая ая указывает на поступление последних новостей ("News Flash").

Просмотр телетекста

Основные операции

# Как использовать функции меню

Различные меню позволяют выполнять установки для изображения, звука и других функций.



## 1 Выведите меню на дисплей



- Отображает функции, которые могут быть установлены (различаются в соответствии с входным сигналом)

## 2 Выберите меню

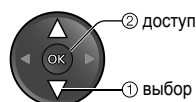
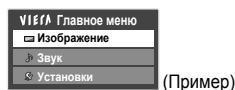

## 3 Выберите пункт

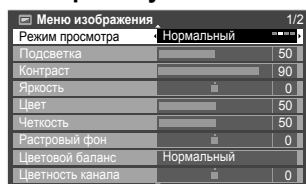

## 4 Настройте или выберите

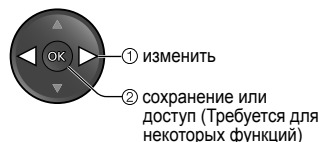
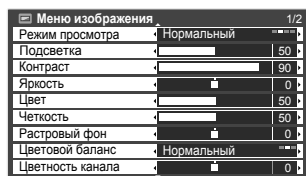

Для возврата к телевизору в любой момент



Для возврата к предыдущему экрану



Для изменения страниц меню

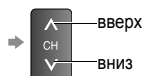

### Выбор из числа вариантов

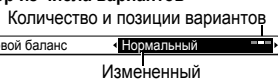

### Настройка с использованием

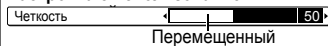

### Переход к следующему экрану

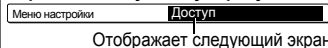

### Для сброса установок изображения

- Для сброса только установок изображения
  - ➔ "Заводские установки" в "Меню изображения" (стр. 20)

- Для сброса только установок звука
  - ➔ "Заводские установки" в "Звуковое меню" (стр. 21)

- Для сброса всех настроек
  - ➔ "Начальные установки" в "Меню установок" (стр. 23)

**VIERA** Главное меню

- Изображение
- Звук
- Установки

**Изображение** (стр. 20)

**Меню изображения** 1/2

Режим просмотра	Нормальный	---
Подсветка	50	---
Контраст	90	---
Яркость	0	---
Цвет	50	---
Четкость	50	---
Растровый фон	0	---
Цветовой баланс	Нормальный	---
Цветность канала	0	---

**Меню изображения** 2/2

Режим Эко	Выкл.	---
Шумоподавление	Выкл.	---
Фильтр 3D-СОМБ	Вкл.	---
Доп. настройки ПК	доступ	---
Заводские установки	Сброс	---

**Звук** (стр. 21)

**Звуковое меню** 1/2

Режим звука	Музыка	---
Низкие частоты	0	---
Высокие частоты	0	---
Эквалайзер	доступ	---
Баланс	0	---
Окр. Звучание	Выкл.	---
Коррекция громк.	0	---
Расстояние колонка-стена	Больше 30CM	---
MPX	Стерео	---

**Звуковое меню** 2/2

Вход HDMI1	Цифровой	---
Заводские установки	Сброс	---

**Установки** (стр. 22, 23)

**Меню установок**

Установка ф-ций ПК	доступ	---
Таймер откл ТВ	Выкл.	---
Блокировка от детей	доступ	---
Меню настройки	доступ	---
Язык меню	доступ	---
Настройки экрана	доступ	---
Установки VIERA Link	доступ	---
Системное меню	доступ	---
Другие настройки	доступ	---

**Меню настройки**

Редактор списка каналов	Доступ	---
Автонастройка	Доступ	---
Ручная настройка	Доступ	---

(стр. 22)

**Язык меню**

English	Русском	---
---------	---------	-----

(стр. 22)

**Настройки экрана**

Телетекст	FASTEXT	---
Язык телетекста	Английский	---
Метки входа	Доступ	---
Таймер игры	Вкл.	---

(стр. 22)

**Установки VIERA Link**

VIERA Link	Вкл.	---
Совместное вкл.	Выкл.	---
Совместное выкл.	Вкл.	---
Эконом. режим ожидания	Выкл.	---
Интеллект. режим ожид.	Выкл.	---

(стр. 22)

**Системное меню**

Начальные установки	Доступ	---
Лицензия прог.	Доступ	---
Системная информация	Доступ	---

(стр. 23)

**Другие настройки**

Система цвета AV	Авто	---
Цвет. Матрица	SD	---
Авто Режим ожидания	Выкл.	---
Энергосохр.	Выкл.	---
Режим 16:9 Overscan	Вкл.	---

(стр. 23)

Как использовать функции меню

Дополнительные функции

- Доступные пункты различаются в зависимости от принимаемых сигналов.

Список меню

Меню	Пункт	Настройки / Конфигурации (варианты)	
Изображение	Режим просмотра	<p>Основной режим изображения (<b>Динамический / Нормальный / Кинотеатр / Игра</b>) В каждом Режиме просмотра, Подсветка, Контраст, Яркость, Цвет, Четкость, Растровый фон, Цветовой баланс, и 3D-COMB можно отрегулировать и сохранить в соответствии с Вашими личными предпочтениями при просмотре.</p> <ul style="list-style-type: none"> <li>● Установите для каждого входного сигнала</li> </ul> <p>Динамический : Обеспечивает усиленную контрастность и резкость изображения при просмотре в ярко освещенном помещении</p> <p>Нормальный : Рекомендуется для просмотра в помещении с нормальным освещением</p> <p>Кинотеатр : Для просмотра фильмов в затемненном помещении с улучшенными параметрами контраста, репродукции черного и воспроизведения в цвете</p> <p>Игра : Быстрый отклик сигнала специально для обеспечения изображений, подходящих для игр.</p> <ul style="list-style-type: none"> <li>● Недействительно в режиме телевизора</li> <li>● Прошедшее время непрерывной записи можно отобразить в верхней правой части экрана с помощью режима игры.</li> <li>➔ "Таймер игры" (стр. 22)</li> </ul> <ul style="list-style-type: none"> <li>● При выборе функции ввода фотографий с карты SD опции режима изображения (<b>Динамический / Нормальный / Фото</b>)</li> </ul>	
	Подсветка, Контраст, Яркость, Цвет, Четкость	Увеличивает или уменьшает уровни этих опций в соответствии с личными предпочтениями	
	Растровый фон	<p>Для источника сигнала NTSC, подсоединенного к телевизору, насыщенность изображения может быть подрегулирована в соответствии со вкусом</p> <ul style="list-style-type: none"> <li>● Только для приема входного сигнала NTSC или компонентного / HDMI</li> </ul>	
	Цветовой баланс	Позволяет установить общий тон цвета для изображения ( <b>Холодно / Нормальный / Тепло</b> )	
	Цветность канала	<p>Разницу интенсивности цвета между программами вещания можно отрегулировать на три уровня для каждого принимаемого канала</p> <ul style="list-style-type: none"> <li>● Выберите канал, который необходимо отрегулировать, и установите эту функцию</li> </ul>	
	Режим Эко	<p>Автоматически регулирует яркость экрана соответственно снижению уровня освещения вокруг для уменьшения расхода энергии (<b>Выкл. / Вкл.</b>)</p> <ul style="list-style-type: none"> <li>● Не доступно в режиме "В магазине" (режим Динамический изображения)</li> </ul>	
	Шумопонижение	<p>Шумоподавление изображения</p> <p>Автоматически уменьшает нежелательные помехи изображения и мерцание на контурах изображения</p> <p>(<b>Выкл. / Минимальное / Среднее / Максимальное</b>)</p> <ul style="list-style-type: none"> <li>● Не действует для сигнала ПК</li> </ul>	
	Фильтр 3D-COMB	<p>Делает неподвижные или медленно движущиеся изображения более насыщенными (<b>Выкл. / Вкл.</b>)</p> <ul style="list-style-type: none"> <li>● Иногда при просмотре неподвижных или медленно движущихся изображений могут быть видны цветные узоры. Установите в положение "Вкл.", чтобы цвета были более яркими и точными.</li> <li>● Только для приема сигналов PAL или NTSC</li> <li>● Недействительно для Компонентных, ПК, HDMI сигналов и сигналов SD-карты</li> </ul>	
	Доп. настройки ПК	Усиление красного, Усиление зеленого, Усиление синего	Регулирует каждую настройку интенсивности
		Гамма	Изменяет кривую гаммы-распределения ( <b>2.0 / 2.2 / 2.5</b> )
Заводские установки		Нажмите кнопку ОК, чтобы сбросить существующие "Доп. настройки ПК" на	
Заводские установки		Нажмите кнопку ОК для сброса текущего "Меню изображения" к установкам по умолчанию	





Меню	Пункт	Настройки / Конфигурации (варианты)
Звук	Режим звука	<p>Основной режим звука (<b>Музыка / Речь / Пользователь</b>)</p> <ul style="list-style-type: none"> <li>● Выбранный режим оказывает влияние на все входящие сигналы.</li> </ul> <p>Музыка : Улучшает качество звучания для просмотра музыкального видео и т.д.</p> <p>Речь : Улучшает качество звучания для просмотра новостей, драм и т.д.</p> <ul style="list-style-type: none"> <li>● В режиме Музыка и Речь можно отрегулировать настройки "Низкие частоты" и "Высокие частоты", и эти настройки будут сохранены для каждого режима.</li> </ul> <p>Пользователь : Регулирует звучание вручную с помощью эквалайзера в соответствии с любимым качеством звука.</p> <ul style="list-style-type: none"> <li>● В режиме Пользователь в "Звуковое меню" вместо "Низкие частоты" и "Высокие частоты" появится "Эквалайзер". Выберите "Эквалайзер" и отрегулируйте частоту. - ➔ "Эквалайзер" (ниже)</li> </ul>
	Низкие частоты	Увеличивает или уменьшает уровень громкости для усиления или минимизации более низкого и глубокого вывода звука
	Высокие частоты	Увеличивает или уменьшает уровень звука для усиления или минимизации более четкого и высокого вывода звука
	Эквалайзер	<p>Регулирует уровень частоты в соответствии с любимым качеством звучания</p> <ul style="list-style-type: none"> <li>● Выберите частоту и измените уровень частоты с помощью кнопки курсора.</li> <li>● Если Вы хотите улучшить звучание низких частот, поднимите уровень более низкой частоты. Если Вы хотите улучшить звучание высоких частот, поднимите уровень более высокой частоты.</li> <li>● Для сброса уровней каждой частоты до параметров настройки по умолчанию выберите "Заводские установки" с помощью кнопки курсора и затем нажмите кнопку ОК.</li> </ul>
	Баланс	Настраивает уровень громкости правого и левого громкоговорителей
	Окр. Звучание	<p>Установки окружающего звучания (<b>Выкл. / V-Audio</b>)</p> <p>V-Audio : Обеспечивает динамическое усиление ширины для имитирования улучшенных эффектов пространства</p> <ul style="list-style-type: none"> <li>● Кроме того, можно включить с помощью кнопки Surround, находящейся на пульте ДУ (стр. 10).</li> </ul>
	Коррекция громк	Регулирует громкость конкретного канала или режима входа
	Расстояние колонка-стена	<p>Регулирует звук низкой частоты (<b>Больше 30см / Менее 30см</b>)</p> <ul style="list-style-type: none"> <li>● Если расстояние между задней стороной телевизора и стеной составляет более 30 см, рекомендуется установка "Больше 30см".</li> <li>● Если расстояние между задней стороной телевизора и стеной составляет менее 30 см, рекомендуется установка "Менее 30см".</li> </ul>
	MPX	<p>Выбирает режим мультитраксного звука (если имеется) (стр. 39)</p> <ul style="list-style-type: none"> <li>● Обычно: Стерео</li> <li>● Прием стерео сигнала невозможен: Моно</li> <li>● M1 / M2: Доступно во время передачи моно сигнала</li> </ul>
	Вход HDMI1/2	<p>Выберите для соответствия входному сигналу (<b>Цифровой / Аналоговый</b>) (стр.40)</p> <p>Цифровой : Подсоединение кабеля HDMI</p> <p>Аналоговый : Подсоединение кабеля адаптера HDMI-DVI</p> <ul style="list-style-type: none"> <li>● Только режим входа HDMI</li> </ul>
Заводские установки	Нажмите кнопку ОК, чтобы вернуть существующие параметры настроек "Режима", "Баланс" и "Окр. Звучание" в "Звуковое меню" к настройкам по умолчанию.	

Как использовать функции меню

Дополнительные функции



Меню	Пункт	Настройки / Конфигурации (варианты)	
Установки	<b>Разр. вход. Сигнала</b>	Переключается на широкий обзор <ul style="list-style-type: none"> <li>● VGA (640 x 400 пиксели), WVGA (640 x 480 пиксели), XGA (1024 x 768 пиксели), WXGA (1280 x 768 / 1366 x 768 пиксели)</li> <li>● Опции изменяются в зависимости от сигнала</li> </ul>	
	<b>Частота синхр.</b>	Установите на минимальный уровень, если имеются помехи	
	<b>Гориз. поз.</b>	Отрегулируйте горизонтальное положение 	
	<b>Верт. поз.</b>	Отрегулируйте вертикальное положение 	
	<b>Фаза синхр.</b>	Устраняет мерцание и искажение <ul style="list-style-type: none"> <li>● Отрегулируйте после настройки часов</li> <li>● Установите на минимальный уровень, если имеются помехи</li> </ul>	
	<b>Тип синхр.</b>	Тип сигнала синхронизации ПК ( <b>по гор и верт / по зеленому</b> ) по гор и верт : по горизонтальным и вертикальным сигналам с ПК по зеленому: по зеленому сигналу с ПК	
	<b>Заводские установки</b>	Нажмите кнопку ОК, чтобы вернуть существующие Установочные настройки ПК к настройкам по умолчанию.	
Меню настроек	<b>Таймер откл ТВ</b>	Устанавливает время автоматического выключения телевизора ( <b>Выкл. / 15 / 30 / 45 / 60 / 75 / 90 минут</b> ) (стр. 13)	
	<b>Блокировка от детей</b>	Блокирует канал / ввод AV для предотвращения доступа к ним (стр. 26)	
	<b>Редактор списка каналов</b>	Пропускает нежелательные каналы или редактирует каналы (стр. 25)	
	<b>Автонастройка</b>	Автоматически устанавливает все телевизионные каналы (стр. 25)	
	<b>Ручная настройка</b>	Осуществляет установку телевизионных каналов вручную (стр. 25)	
	<b>Язык меню</b>	Изменяет язык для экранных индикаций ( <b>English / Русском</b> )	
	<b>Настройки экрана</b>	<b>Телетекст</b>	Режим отображения телетекста ( <b>FASTEXT / Список</b> ) (стр. 16)
		<b>Язык телетекста</b>	Изменяет язык для экранных индикаций ( <b>Английский / СНГ / Восточная Европа / Персидский</b> )
		<b>Метки входа</b>	Отмечает или пропускает каждый разъем входа (стр. 27)
		<b>Таймер игры</b>	Установите на "Вкл." для отображения непрерывной записи истекшего времени с помощью режима игры каждые 30 мин. ( <b>Выкл. / Вкл</b> ) <ul style="list-style-type: none"> <li>● Эта функция доступна, когда в "Режиме просмотра" выбран режим "Игра" (стр. 20).</li> </ul>
<b>Установки VIERA Link</b>	<b>VIERA Link</b>	Устанавливает использование функций VIERA Link ( <b>Выкл. / Вкл.</b> ) <ul style="list-style-type: none"> <li>● Функции VIERA Link доступны только, когда "VIERA Link" установлена на "Вкл." (стр. 33)</li> </ul>	
	<b>Совместное вкл.</b>	Устанавливает использование функций совместного включения ( <b>Выкл. / Вкл.</b> ) (стр. 33)	
	<b>Совместное выкл.</b>	Устанавливает использование функций совместного выключения ( <b>Выкл. / Вкл.</b> ) (стр. 33)	
	<b>Эконом. режим ожидания</b>	Управляет расходом электроэнергии в режиме ожидания подключенного оборудования для снижения энергопотребления ( <b>Выкл. / Вкл.</b> ) (стр. 33) <ul style="list-style-type: none"> <li>● Эта функция доступна, когда обе функции "VIERA Link" и "Совместное выкл." установлены в положение "Вкл."</li> </ul>	
	<b>Интеллект. режим ожид.</b>	Переключает подключенное оборудование, которое не просматривается и не используется, в режим ожидания для уменьшения энергопотребления ( <b>Выкл. / Вкл(с напоминанием) / Вкл(без напоминания)</b> ) (стр. 33) <ul style="list-style-type: none"> <li>● Данная функция доступна, когда "VIERA Link" установлена на "Вкл."</li> </ul>	

Меню	Пункт	Настройки / Конфигурации (варианты)
Системное меню	Начальные установки	Сбрасывает все настройки до исходного состояния (стр. 28)
	Лицензия прогр.	Отображает информацию о лицензии программного обеспечения
Другие настройки	Системная информация	Отображение системной информации данного телевизора
	Система цвета AV	Выбирает оптимальную систему цвета на основании видео сигналов в режиме AV (Авто / PAL / SECAM / M.NTSC / NTSC)
	Цвет. Матрица	Доступна только для входных сигналов 480р или 576р в естественном цвете, поступающих с цифрового оборудования, подключенного к терминалам AV1 component или HDMI1 / HDMI2 / HDMI3. Выберите SD или HD, чтобы настроить подходящие параметры цвета для SD (стандартного разрешения) или HD (высокого разрешения) <ul style="list-style-type: none"> <li>● SD: Входной сигнал является обычной телевизионной системой</li> <li>● HD: Входной сигнал является системой высокого разрешения</li> </ul>
	Авто Режим ожидания	Устанавливает время автоматического перехода телевизора в режим ожидания, в котором в течение выбранного времени не выполняются никакие операции ( <b>Выкл. / 2 часа / 4 часа</b> ) <ul style="list-style-type: none"> <li>● Установка SD-карты в слот для карты не влияет на эту функцию.</li> <li>● Автоматическое переключение входа, выполняемое при подключенном оборудовании, оказывает влияние на эту функцию, и подсчет времени вернется в исходное положение.</li> <li>● Уведомительное сообщение появится за 3 минуты до перехода в режим ожидания.</li> </ul>
	Энергосохр.	Уменьшает яркость изображения для экономии расхода электроэнергии ( <b>Выкл. / Вкл</b> )
	Режим 16:9 Overscan	Выбирает область экрана для показа изображения ( <b>Выкл. / Вкл.</b> ) Вкл.: Увеличивает изображение, чтобы скрыть его края Выкл.: Отображает изображение в оригинальном размере <ul style="list-style-type: none"> <li>● Установите в положение "Вкл.", если на краях экрана образуются помехи.</li> <li>● Эта функция доступна, если формат изображения установлен на "16:9"</li> <li>● Эта функция может быть запомнена отдельно для сигналов SD (стандартного разрешения) и HD (высокого разрешения)</li> </ul>

- В режиме SD-карты будет отображаться другое меню (стр. 30 - 31).
- Могут быть выбраны только доступные пункты.

Как использовать функции меню

Дополнительные функции

# Настройка и редактирование каналов

Вы можете выполнить Автонастройку, пропуская нежелательные каналы и т.д.

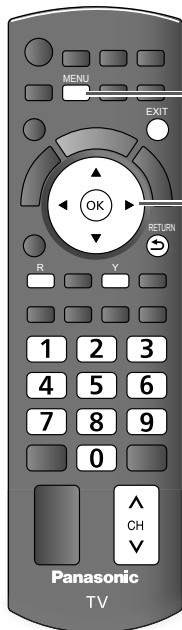

## 1 Выведите меню на дисплей



## 2 Выберите "Установки"

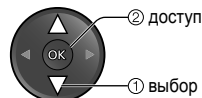
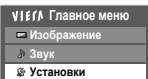

## 3 Выберите "Меню настройки"

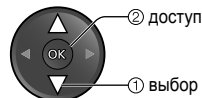
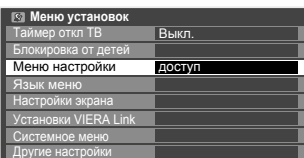

## 4 Выберите функцию

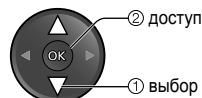
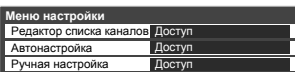

Для возврата к телевизору



● Подробнее ➔ стр. 25

## 5 Установить (см. следующую стр.)

**Для "Автонастройка" используйте кнопки, расположенные на боковой панели телевизора (стр. 11)**

① Нажимайте до тех пор, пока не появится "Автонастройка"



② Выберите "Автонастройка"



③ Запустите "Автонастройка"

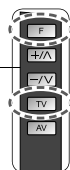

● Для возврата к телевизору





## Редактор списка каналов Пропустить нежелательные каналы

### Выберите канал и воспроизведите / скройте

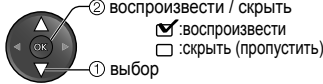
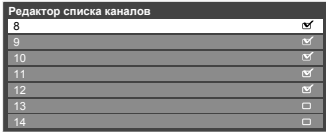

Вы можете скрыть ненужные каналы. Скрытые каналы могут быть отображены только при помощи этой функции. Используйте эту функцию для пропуска ненужных каналов.

- Для воспроизведения всех каналов →
- Для перенастройки каждого канала (Ручная настройка) →

## Автонастройка Автоматическая установка всех каналов

### Начать автонастройку

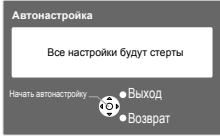

### Установки выполняются автоматически



Автоматически перенастраивает все телевизионные каналы, принимаемые в регионе.

- Все предыдущие установки настройки стираются.
- Когда операция завершена, отобразится канал, находящийся на позиции канала "1".
- Поиск начинается с более низких каналов к более высоким каналам. Каналы, полученные во время этого процесса, добавляются к списку (см. выше).
- Если настройка выполнена не полностью → "Ручная настройка" (см. ниже)

## Ручная настройка Осуществляет установку телевизионных каналов вручную

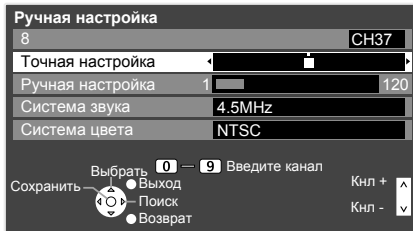

### Точная настройка

- Используйте для выполнения незначительных регулировок при настройке отдельной программы (подверженной влиянию погодных условий и т.п.)

### Ручная настройка

Установите канал аналогового ТВ вручную после "Автонастройка."

- Установите "Система звука" и "Система цвета", а затем выполните действия этой функции. Обычно устанавливайте пункт "Система цвета" в положение "Авто".
- Если БКМ подсоединен только с помощью ВЧ кабеля, выберите позицию программы "0"

### Выберите позицию канала



### Выберите канал



### Поиск и сохранение

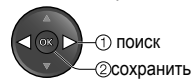

# Блокировка от детей

Обычные каналы / входные разъемы AV можно заблокировать и контролировать аудиторию, просматривающую эти каналы. Когда заблокирован канал / выбран вход, появляется сообщение; его просмотр становится возможным после введения PIN-кода.



- 1 Выведите меню на дисплей**  
MENU
- 2 Выберите “Установки”**  

VIERA	Главное меню
▢	Изображение
🔊	Звук
⚙️	Установки
- 3 Выберите “Блокировка от детей”**  

⚙️	Меню установок	
🕒	Таймер откл. ТВ	Выкл.
🔒	Блокировка от детей	доступ
⚙️	Меню настройки	
🗣️	Язык меню	
🖥️	Настройки экрана	
🔗	Установки VIERA Link	
📺	Системное меню	
⚙️	Другие настройки	
- 4 Установить (см.ниже)**

Для возврата к телевизору



Блокировка от детей	Контроль за аудиторией канала																		
<p><b>1 Введите номер PIN-кода (4 цифры)</b></p> <p>Блокировка от детей - Ввод PIN Введите новый PIN код PIN код    . * * *</p>	<p>1 2 3 4 5 6 7 8 9 0</p> <ul style="list-style-type: none"> <li>• При первой установке введите номер PIN-кода два раза.</li> <li>• Запишите номер PIN-кода на случай, если Вы его забудете..</li> </ul>																		
<p><b>2 Выберите “Меню Блок. от детей”</b></p> <p>Блокировка от детей Изменить PIN код Меню Блок. от детей    Доступ</p>	<p>⬆️ ② доступ ⬅️ OK ⬆️ ⬆️ ① выбор</p>																		
<p><b>3 Выбор канала / входа для блокировки</b></p> <p>Список блокировки от детей - TV и AV</p> <table border="1"> <tr><th>Имя</th><th>Состояние</th></tr> <tr><td>1</td><td>🔒</td></tr> <tr><td>2</td><td>🔒</td></tr> <tr><td>3</td><td>🔒</td></tr> <tr><td>4</td><td>🔒</td></tr> <tr><td>5</td><td>🔒</td></tr> <tr><td>6</td><td>🔒</td></tr> <tr><td>7</td><td>🔒</td></tr> <tr><td>8</td><td>🔒</td></tr> </table> <p>Появляется, когда канал / вход заблокированы</p>	Имя	Состояние	1	🔒	2	🔒	3	🔒	4	🔒	5	🔒	6	🔒	7	🔒	8	🔒	<p>⬆️ ② Замок ⬅️ OK ⬆️ ⬆️ ① выбор</p> <ul style="list-style-type: none"> <li>• Для отмены <ul style="list-style-type: none"> <li>➔ Выберите заблокированный канал / вход</li> <li>➔ OK</li> </ul> </li> <li>• Для блокировки всего ➔ G</li> <li>• Для отмены всех блокировок ➔ Y</li> </ul>
Имя	Состояние																		
1	🔒																		
2	🔒																		
3	🔒																		
4	🔒																		
5	🔒																		
6	🔒																		
7	🔒																		
8	🔒																		
<p><b>Для изменения PIN-кода</b> Выберите “Изменить PIN код” в пункте “Блокировка от детей” и введите новый номер PIN-кода два раза.</p> <p><b>Примечание</b></p> <ul style="list-style-type: none"> <li>• При выполнении “Начальные установки” (стр. 28) стираются номер PIN-кода и все установки.</li> </ul>																			

# Метки входа

Для облегчения идентификации и выбора режима входа можно отметить каждый входной разъем или пропустить разъем, который не подсоединен к какому-либо оборудованию

- Для выбора режима входа ➔ стр. 15

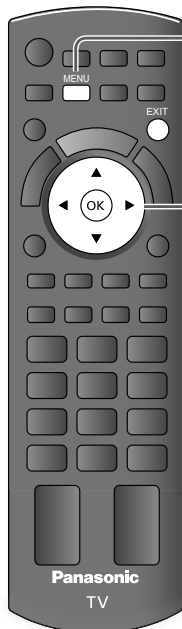

Для возврата к телевизору



## 1 Выведите меню на дисплей

MENU



## 2 Выберите "Установки"

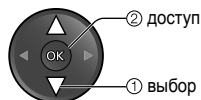
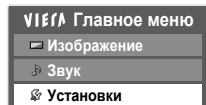

## 3 Выберите "Настройки экрана"

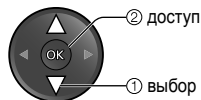
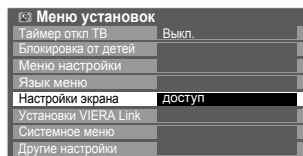

## 4 Выберите "Метки входа"

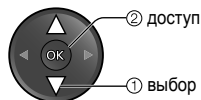
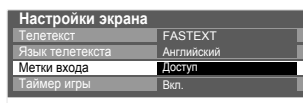

## 5 Выберите входной разъем и установите

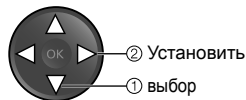
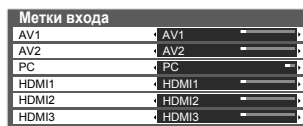

Установленные метки будут отображаться в меню "Выбор входа" (стр. 15) или баннере.

- При выборе "Пропуск" выбор режима невозможен.

Блокировка от детей  
Метки входа

Дополнительные функции

# Начальные установки (Сброс настроек)

Возвращает телевизор к его первоначальному состоянию, когда настроенные каналы отсутствуют. Сбрасываются все установки (настройки каналов, изображения, звука и т.д.).

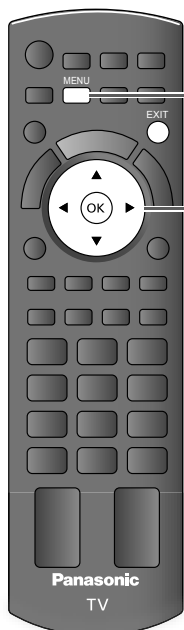

Для возврата к телевизору



## 1 Выведите меню на дисплей



## 2 Выберите "Установки"

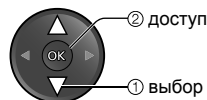
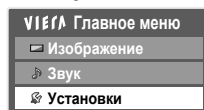

## 3 Выберите "Системное меню"

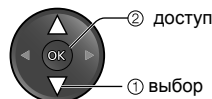
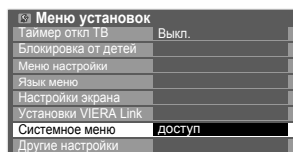

## 4 Выберите "Начальные установки"

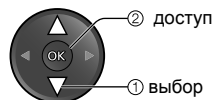
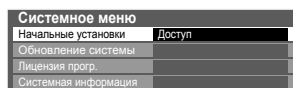

## 5 Установить (см. ниже)

### Начальные установки Восстановление заводских установок

#### 1 Проверьте сообщение и выполните сброс установок

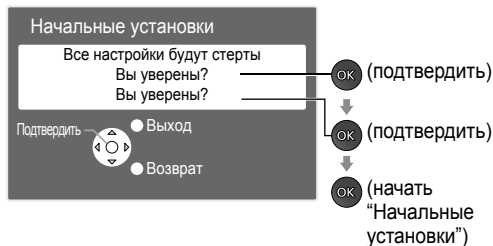

#### 2 Следуйте инструкциям экранной подсказки

Сброс на начальные установки завершен. Теперь телевизор можно выключить.

- "Автонастройка" начнется автоматически при последующем включении переключателя включения / выключения сетевого питания. (стр. 12)

- Только для перенастройки телевизионных каналов, например, после переезда → "Автонастройка" в "Настройка и редактирование каналов" (стр. 25)

# Как использовать VIERA TOOLS

С помощью функции VIERA TOOLS можно с легкостью получить доступ к некоторым специальным возможностям телевизора.

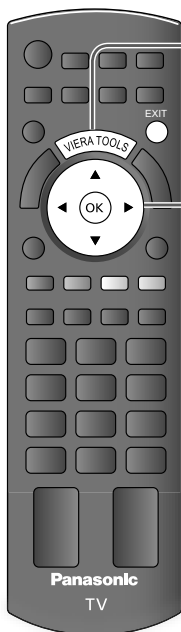

## 1 Выведите на экран значки функции



## 2 Выберите функцию

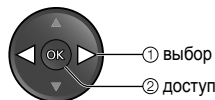

## 3 Следуйте инструкциям по управлению каждой функцией

- Упр. VIERA Link
  - ➔ “Упр. VIERA Link” (стр. 34)
  - Подключенным устройством можно управлять с помощью пульта дистанционного управления VIERA. Когда подключено несколько устройств, под иконкой появляется индикатор, так что можно выбрать одно устройство.



Для возврата к телевизору



При подключении двух или более совместимых устройств на дисплее отобразится экран выбора. Выберите правильное описание и войдите.

- Выбор динамика
  - ➔ “Управление акустической системой” (стр. 35)
  - Можно установить громкоговоритель домашнего кинотеатра.
- Показ слайдов
  - ➔ “Слайд-шоу с карты SD” (стр. 31)
  - Начнется слайд-шоу фотографий.
- Фото
  - ➔ “Просмотр фотографий с карты SD” (стр. 30)
  - На дисплей выведены папки с фотографиями.



Начальные установки (Сброс настроек)  
Как использовать VIERA TOOLS

Дополнительные функции

# Просмотр с карты SD

## (VIERA IMAGE VIEWER)

Просмотр фотоизображений: Просмотр неподвижных изображений, записанных цифровыми камерами.

- Во время операции через AV разъемы сигналы не выводятся
- “Дата” показывает дату выполнения съемки цифровой камерой. Когда у файла нет записи даты, это показывается звездочками.
- Подробнее о картах SD → стр. 42

**Для установки карты SD**  
Установка SD-карты  
Осторожно вставьте SD-карту, при этом поверхность с этикеткой должна быть спереди.

Поверхность с этикеткой

Нажимайте до тех пор, пока не услышите щелчок

Прерыватель

**Для удаления карты SD**

Нажмите на центр карты

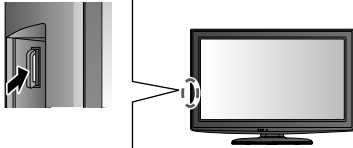

## Просмотр фотоизображений

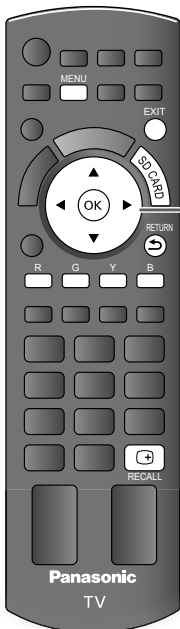

### 1 Вставьте карту SD

### 2 Введите карту SD (Просмотр фотоизображений)

- Все фотографии на карте SD отображаются в виде уменьшенных изображений..

### 3 Выберите папку, файлы которой будут отображены в



(По папкам)

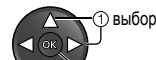

- Выбор
- Уменьшенное изображение
- Файлы, расположенные не в папке, будут собраны в папку в названии “Г”.
- Для отображения всех фотографий → стр. 31

### 4 Выберите фото для просмотра

Отображение ошибки (изображение не загружается и т.п.)

Выберите фотографию

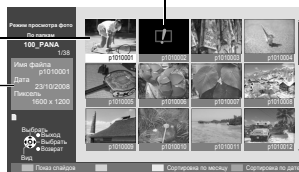

(Уменьшенное изображение)

Выберите отображаемую информацию о фотографии

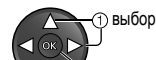

- Просмотр
- Слайд-шоу → стр. 31
- Для сортировки по дате или месяцу записи → стр. 31

Для возврата к предыдущему экрану



Для возврата к телевизору



Руководство пользователя

(По одному)

Отображается по одному

- Для отображения / удаления руководства пользователя →



- К предыдущей фотографии
- Поворот на 90° (по часовой стрелке)
- К следующей фотографии
- Поворот на 90° (против часовой стрелки)



Начать “Показ слайдов”

- Для возврата к уменьшенному изображению





## Показ слайдов

### Начать "Показ слайдов" (выполните в пункте 4)

Выберите фотографию для первого просмотра



Начать слайд-шоу



Для паузы →

(Нажмите еще раз для возобновления.)

Для возврата к одиночному просмотру →

#### Примечание

- Показ слайдов выполняется в рамках уменьшенных изображений.

### Настройки "Показ слайдов"

Выведите меню

на дисплей

MENU



Выберите "Установки просмотра"

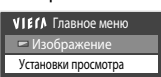

Доступ



Выберите пункты и установите

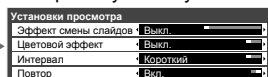

установить

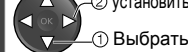

- Выбрать
- Другие пункты → стр. 20-23

Меню	Пункт	Настройки / Конфигурации (варианты)
Установки просмотра	Эффект смены слайдов	Выбирает эффект перехода, используемый при смене фото во время показа слайдов (Выкл. / Шахматное вытеснение ↓ / Шахматное вытеснение ↑ / Шахматное вытеснение → / Шахматное вытеснение ← / Гребенка ↑↓ / Гребенка →← / Растворение / Вытеснение / Случайный выбор / Мульти / Коллаж) ● При выборе функции "Случайный выбор" все эффекты выполняются в случайном порядке за исключением "Мульти" и "Коллаж".
	Цветовой эффект	Выбирает цветовой эффект для слайд-шоу (Выкл. / Сепия / Оттенки серого)
	Интервал	Выберите интервал слайд-шоу (Короткий / Нормальный / Длинный)
	Повтор	Повтор слайд-шоу (Выкл. / Вкл.)

### Для отображения всех фотографий

Отображение уменьшенных изображений всех фотографий с карты SD.



(По папкам)



(Уменьшенное изображение - Все изображения)

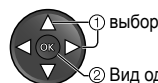

1 выбор  
2 Вид одиночного снимка

### Для сортировки по дате или месяцу записи

Отображение списка групп, созданных по одинаковой дате или одинаковому месяцу.

- Группа фотографий с незаписанной датой показывается как "Неизвестные".



(Уменьшенное изображение)



(Сортировка по месяцу)

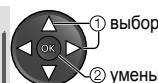

1 выбор  
2 уменьшенное изображение выбранной группы



(Сортировка по дате)

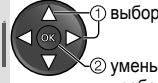

1 выбор  
2 уменьшенное изображение выбранной группы



# функций VIERA Link

## VIERA Link "HDAVI Control™"

Используйте дополнительные возможности взаимодействия с продуктами Panasonic, оборудованными функцией "HDAVI Control".

Этот телевизор поддерживает функцию "HDAVI Control 5".

Соединение с оборудованием (записывающее устройство DIGA, видеокамера HD, домашний кинотеатр, усилитель и т.д.) при помощи позволяет Вам автоматически связывать их.

Эти функции доступны для моделей фирмы Panasonic, имеющих "HDAVI Control" и "VIERA Link"

- В зависимости от версии HDAVI Control оборудования некоторые функции не доступны. Проверьте, пожалуйста, версию HDAVI Control подсоединенного оборудования.
  - Мы разработали и внедрили уникальную функцию VIERA Link "HDAVI Control", которая основана на функциях управления HDMI, известного отраслевого стандарта HDMI CEC (Consumer Electronics Control). Однако, ее функционирование с оборудованием других производителей, которое поддерживает стандарт HDMI CEC, не гарантируется.
  - Подробнее смотрите в инструкциях по эксплуатации каждого отдельного оборудования.
- Относительно соответствующего оборудования Panasonic проконсультируйтесь с местным дилером Panasonic.

### Краткий обзор свойств

Свойства	Подключенное оборудование с помощью функции VIERA Link	DIGA-рекордер*1	DVD-плеер / Blu-ray Disc-плеер*1	Видеокамера HD / Камера LUMIX*1	Домашний кинотеатр*2	Blu-ray домашний кинотеатр*2	Усилитель*2
Удобное воспроизведение		○	○	○	○*5	○*5	—
Совместное вкл.		○	○	○	○	○	—
Совместное выкл.		○	○	○	○	○	○
Уменьшение энергопотребления в режиме ожидания		○*4	○*4	—	—	○*4	—
Автоматическое переключение в режим ожидания неиспользуемого оборудования		○*3	○*3	—	○*3*6	○*3*6	○*3
Управление меню подсоединенного оборудования с помощью дистанционного управления VIERA		○*3	○*3	○*3	○*3	○*3	—
Управление акустических систем		—	—	—	○	○	○

\*1: Только соединение HDMI

\*2: Соединения HDMI и Audio out

\*3: доступно для оборудования, имеющего функцию "HDAVI Control 2 или поздн. верс."

\*4: доступно для оборудования, имеющего функцию "HDAVI Control 4 или поздн. верс"

\*5: во время воспроизведения диска

\*6: за исключением просмотра диска

### Соединение

- Для использования DIGA-рекордера / DVD-плеера / Blu-ray Disc-плеера / HD видеокамеры / Камеры LUMIX



- Для использования домашнего кинотеатра / Blu-ray домашнего кинотеатра:

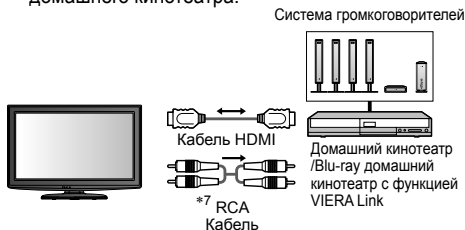

- Для использования усилителя:



\*7: Если подсоединенное оборудование имеет функцию "HDAVI Control 5", использовать данный аудио кабель не нужно (Кабель с разъемами типа "тюльпан"). В этом случае подсоедините оборудование к разъему телевизора HDMI2 с помощью HDMI кабеля.



### Примечание

- Эта функция может не работать нормально в зависимости от подсоединенного оборудования.
- Для DIGA-рекордера / DVD-плеера / Blu-ray Disc-плеера / HD видеокамеры / Камеры LUMIX с функцией VIERA, подключите к разъему HDMI1, HDMI2 или HDMI3 с помощью кабеля HDMI.
- Для домашнего кинотеатра / Blu-ray домашнего кинотеатра / Усилителя подключите к разъему HDMI1, HDMI2 или HDMI3 или разъему с помощью кабеля HDMI и/или с помощью оптического цифрового аудио кабеля или кабеля с разъемами типа "тюльпан" для вывода аудио с телевизора.
- Используйте полнопроводной HDMI-совместимый кабель. HDMI-несовместимый кабель не может использоваться.  
Номер изделия рекомендуемого кабеля HDMI производства Panasonic:
  - RP-CDHS15 (1,5 M)
  - RP-CDHS30 (3,0 M)
  - RP-CDHS50 (5,0 M)

### Подготовка

- Подсоедините оборудование, поддерживающее VIERA Link.
- Настройте подсоединенное оборудование. Прочитайте руководство по эксплуатации оборудования.
- Для оптимального выполнения записи может потребоваться изменить установки записывающего устройства. Подробнее см. в руководстве по эксплуатации записывающего устройства.
- Установите VIERA Link в положение Вкл. в Меню установок ➔ "VIERA Link" (стр. 22)
- Настройте телевизор ➔ После выполнения соединений включите оборудование, а затем включите телевизор. Установите режим входа HDMI1, HDMI2 или HDMI3 (стр. 15) и убедитесь в том, что изображение отображается правильно.

Эта настройка должна выполняться каждый раз при возникновении следующих условий:

- в первый раз
- при добавлении или повторном подсоединении оборудования
- при изменении установок

## Доступные функции

### Удобное воспроизведение

Автоматическое переключение входа - Когда работает подсоединенное оборудование, режим входа переключается автоматически.

### Совместное вкл.

Для использования этой функции установите пункт Совместное вкл. в положение "Вкл." в "Меню установок"

➔ "Совместное вкл." (стр. 22)

Когда подсоединенное оборудование начинает воспроизведение, или активизирован прямой навигатор / функциональное меню для оборудования, телевизор автоматически включается. (Только когда телевизор находится в режиме ожидания.)

### Совместное выкл.

Для использования этой функции установите пункт Совместное выкл. в положение "Вкл." в "Меню установок"

➔ "Совместное выкл." (стр. 22)

Когда телевизор установлен в режим ожидания, подсоединенное оборудование также автоматически устанавливается в режим ожидания.

- Эта функция будет работать, даже если телевизор автоматически входит в режим ожидания по функции таймера отключения или по функции автоматического режима ожидания.

### Эконом. режим ожидания Уменьшение энергопотребления в режиме ожидания

Установите функцию энергосбережения в режиме ожидания на "Вкл." в "Меню установок" для использования этой функции

➔ "Эконом. режим ожидания" (стр. 22)

Расход электроэнергии подключенного оборудования в режиме ожидания контролируется на более высоком или более низком уровне в синхронизации с состоянием Вкл. / Выкл. телевизора, что позволяет уменьшить потребление электричества.

Когда телевизор находится в режиме ожидания, подключенное оборудование автоматически устанавливается в режим ожидания, а расход электричества подключенного оборудования в режиме ожидания автоматически уменьшается.

Когда телевизор включен, подключенное оборудование продолжает находиться в режиме ожидания, однако энергопотребление увеличивается для более раннего времени запуска.

- Данная функция эффективная, если подключенное оборудование может изменять энергопотребление в режиме ожидания и установлено на более высокий уровень потребления.
- Эта функция будет работать, если настройка "Совместное выкл." установлена на "Вкл."

### Интеллект. режим ожид. Автоматическое переключение в режим ожидания неиспользуемого оборудования

Установите функцию интеллектуального автоматического переключения в режим ожидания на "Вкл (с напоминанием)" или

"Вкл (без напоминания)" в "Меню установок" для использования данной функции

➔ "Интеллект. режим ожид." (стр. 22)

Когда телевизор включен, неиспользуемое подключенное оборудование автоматически переходит в режим ожидания для уменьшения расхода электроэнергии. Например, когда режим входа переключается с HDMI и "Выбор динамика" изменен на "TV" (за исключением просмотра диска).

- При выборе "Вкл (с напоминанием)" на экране появится сообщение, предупреждающее перед началом работы данной функции.
- В зависимости от подсоединенного оборудования эта функция может не работать должным образом. Если требуется, установите в положение "Выкл."

# VIERA Link “HDAVI Control™”

Доступные функции (Использование Меню VIERA Link)

## Упр. VIERA Link Управление подключенным оборудованием с помощью пульта ДУ VIERA

Вы можете управлять некоторыми функциями подсоединенного оборудования с помощью пульта дистанционного управления этого телевизора, для этого направьте пульт дистанционного управления на приемник сигнала телевизора.

- Если управление невозможно, проверьте настройки и оборудование  
 ➔ “Краткий обзор функций”, “Соединение”, “Подготовка” (стр. 32, 33)
- Подробнее о работе подключенного оборудования смотрите в инструкциях по эксплуатации этого оборудования.

Получите доступ к меню оборудования и управляйте



① Отобразите “Меню VIERA Link”

② Выберите “Упр. VIERA Link”

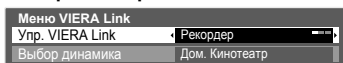

выбор

③ Выберите оборудование, к которому Вы хотите получить доступ

Отображается тип подсоединенного оборудования. Выберите тип оборудования и получите доступ.

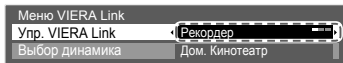

① выбор

② доступ

**Рекордер / Плеер / Дом. кинотеатр / Видеокамера / LUMIX / Цифровая камера / Другие**

- Кроме того, Вы можете получить доступ к управлению VIERA Link с помощью функции VIERA TOOLS. ➔ стр. 29
- В зависимости от подсоединенного оборудования отображенный пункт может отличаться.
- “Дом. Кинотеатр” означает домашний кинотеатр с проигрывателем, Blu-ray домашний кинотеатр или домашний кинотеатр с функцией записи.
- “Другие” означает Тюнер декодера канала кабельного телевидения.

**Меню доступного оборудования**  
 (Режим входа будет автоматически изменен)

④ Используйте подключенное оборудование

Следуйте инструкциям руководства по эксплуатации

- |   |         |                                   |        |
|---|---------|-----------------------------------|--------|
| Для отображения руководства пользователя ➔            | OPTION  | Сохранить / установить / доступ ➔ | OK     |
| Переместить курсор / выбрать меню ➔                   | ↑       | Возврат к предыдущему меню ➔      | RETURN |
| Переместить курсор / доступ / регулировать ➔          | ←       | Выход из меню ➔                   | EXIT   |
| Когда на цветной панели отображаются ключевые слова ➔ | R G Y B |                                   |        |

### Примечание

- Некоторые операции для определенного оборудования могут быть недоступны. В таком случае используйте пульт ДУ соответствующего оборудования.

### Если подключено несколько рекордеров или проигрывателей

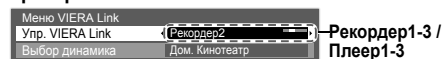

Рекордер1-3 / Плеер1-3

Номер дается от более низкого разъема телевизора HDMI, подключенного к такому же типу оборудования. Например, два рекордера к HDMI2 и HDMI3, в этом случае рекордер, подсоединенный к HDMI2, отображается как “Рекордер1”, а рекордер, подсоединенный к HDMI3, отображается как “Рекордер2”.

### При доступе к оборудованию без функции VIERA Link

Когда подсоединено оборудование с функцией “HDAVI Control”



Отображается тип подсоединенного оборудования.

Вы можете получить доступ к меню оборудования. Однако управление им невозможно. Используйте пульт дистанционного управления для управления оборудованием.

## Выбор динамика Управление акустических систем

Вы можете управлять громкоговорителями кинотеатра с помощью пульта дистанционного управления этого телевизора, для этого направьте пульт дистанционного управления на приемник сигнала телевизора.

- Если управление невозможно, проверьте настройки и оборудование  
➔ "Краткий обзор функций", "Соединение", "Подготовка" (стр. 32,33)

### Доступ и управление громкостью громкоговорителей



1 **Отобразите "Меню VIERA Link"**

2 **Выберите "Выбор динамика"**

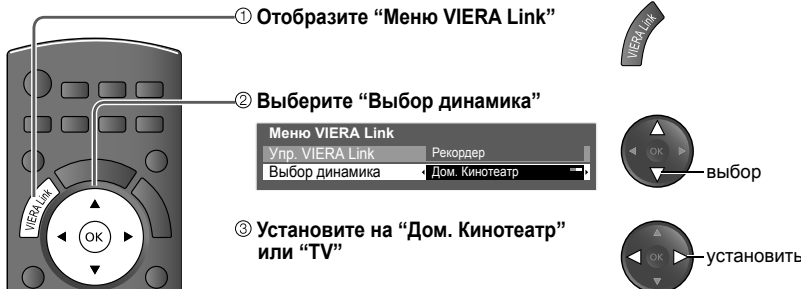
3 **Установите на "Дом. Кинотеатр" или "TV"**



**Дом. Кинотеатр**  
Домашний кинотеатр, Blu-ray домашний кинотеатр или усилитель автоматически включается, если он находится в режиме ожидания, и звук выводится из громкоговорителей домашнего кинотеатра, подсоединенного к оборудованию.

- Громкость больше / меньше  
➔  (При настройке уровня громкости оборудования на дисплее появится панель регулирования громкости.)
- Приглушение звука ➔ 
- Звук акустических систем телевизора приглушается.
- Когда оборудование выключается, громкоговорители телевизора будут активными.

### TV

Громкоговорители телевизора активны.

### Примечание

- Если Вы хотите воспользоваться многоканальным звуком (например, Dolby Digital 5.1-к) через усилитель, подключите кабель HDMI и оптический цифровой аудио кабель (стр. 32) и затем выберите "Дом. Кинотеатр". Если усилитель имеет функцию "HDMI Control 5", его можно подключить только с помощью кабеля HDMI. В этом случае подключите усилитель к телевизионному разъему HDMI2.
- Для прослушивания многоканального звука DIGA-рекордера, подключите кабель HDMI от DIGA-рекордера к усилителю (стр. 32).

### Примечание

- Эти функции могут не работать нормально в зависимости от подсоединенного оборудования.
- Изображение или звук могут быть недоступны первые несколько секунд, когда переключается режим входа.
- Легкое воспроизведение может быть доступно при использовании пульта ДУ для домашнего кинотеатра с проигрывателем, Blu-ray домашнего кинотеатра или усилителя. Прочитайте руководство по эксплуатации оборудования.
- "HDMI Control 5" является новейшим стандартом (по состоянию на Май 2010 г.) для HDMI-совместимого оборудования. Этот стандарт совместим с традиционным HDMI-оборудованием.
- Чтобы проверить версию функции HDMI Control этого телевизора ➔ "Системная информация" (стр. 23)

# Внешнее оборудование

Эти схемы отражают наши рекомендации относительно подключения телевизора к различному оборудованию. Относительно других соединений примите во внимание инструкции для каждого оборудования, нижеприведенную таблицу и технические характеристики (стр. 47).

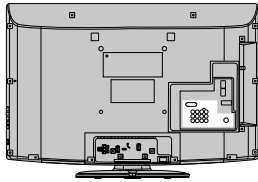

## Видеокамера / Игровая приставка

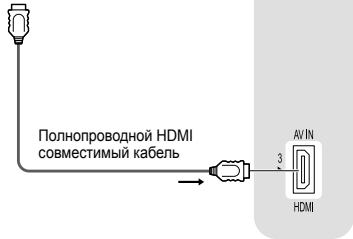

## Для прослушивания с помощью громкоговорителей

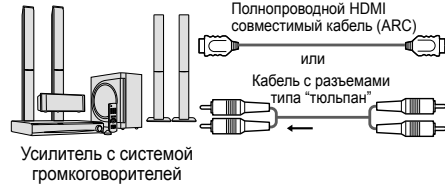

Компьютер

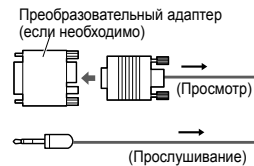

Типы подсоединяемого оборудования для каждого разъема

Разъем	AV1 IN	AV2 IN	MONITOR OUT	HDMI		
	 <small>VIDEO</small> <small>AV1 COMPONENT</small>	 <small>VIDEO</small> <small>AV2 COMPONENT</small>	 <small>VIDEO</small> <small>AUDIO</small>	1	2	3
Запись / Воспроизведение (оборудование)						
для записи / воспроизведения видеокассет / DVD (БКМ / DVD-проигрыватель)	○	○	○			
Для просмотра DVD (DVD-плеер)	○	○		○	○	○
Для просмотра изображений с видеокамеры (Видеокамера)	○	○		○	○	○
Для просмотра спутникового телевидения (Спутниковый приемник)	○	○		○	○	○
Для игр (Игровая приставка)	○	○		○	○	○
Для использования усилителя с акустической системой			○		○*	
VIERA Link				○	○	○

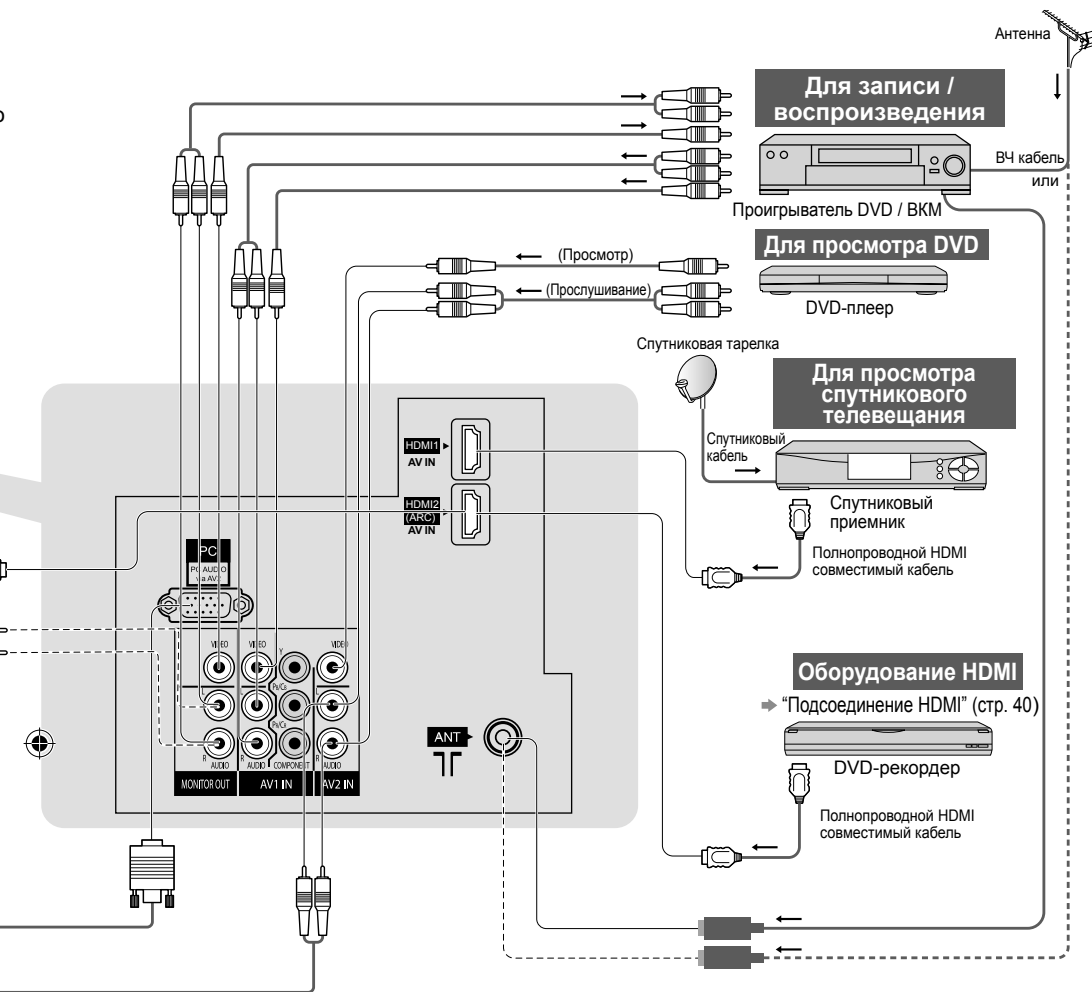

Внешнее оборудование

Дополнительные функции

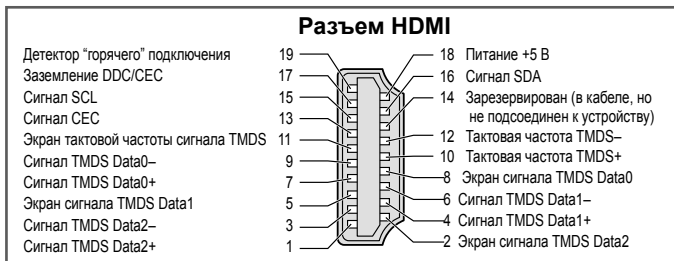

# Техническая информация

## Распределение канала

Региональные установки ТВ	Азия/ Зап. Европа	СНГ/ Вост. Европа	Китай	Гонг-Конг	Н.Зеландия/ Индонезия	Индийское CATV	ЮАР	Амер. Система	Амер. CATV	Япония
ОТБРАЖАЕМЫЙ КАНАЛ	Прием канала									
0	-	-	-	-	-	-	-	-	-	-
1	-	1	1	-	1	1	1	-	1	1
2	2	2	2	-	2	2	2	2	2	2
3	~	~	~	-	~	3	~	~	~	~
4	~	~	~	-	~	4	~	~	~	~
5	~	~	~	-	~	S'1	~	~	~	~
6	~	~	~	-	~	S'2	~	~	~	~
7	~	~	~	-	~	S'3	~	~	~	~
~	~	~	~	-	~	S1	~	~	~	~
11	11	11	~	-	11	S2	11	~	~	~
12	12	12	~	-	~	S3	12	~	~	12
13	-	-	13	-	-	S4	13	13	~	13
14	-	-	~	-	-	~	~	14	~	~
15	-	-	~	-	-	~	~	~	~	~
16	-	-	~	-	-	~	~	~	~	~
~	-	-	~	-	-	~	~	~	~	~
19	-	-	~	-	-	S10	~	~	~	~
20	-	-	~	-	-	5	~	~	~	~
21	21	21	~	21	21	6	21	~	~	~
22	~	~	~	~	~	~	~	~	~	~
23	~	~	~	~	~	~	~	~	~	~
24	~	~	~	~	~	12	~	~	~	~
~	~	~	~	~	~	S11	~	~	~	~
28	~	~	~	~	~	S2	~	~	~	~
~	~	~	~	~	~	S40	~	~	~	~
57	~	~	57	~	~	S41	~	~	~	~
~	~	~	~	~	~	21	~	~	~	~
58	~	~	~	~	~	~	~	~	~	~
59	~	~	~	~	~	~	~	~	~	~
~	~	~	~	~	~	~	~	~	~	~
62	62	62	-	62	62	24	62	62	62	62
63	63	63	-	63	63	25	63	63	63	C13
~	~	~	~	~	~	~	~	~	~	~
69	69	69	-	69	69	31	69	69	69	~
70	-	-	-	-	-	32	-	-	-	-
~	-	-	-	-	-	~	-	-	-	-
73	-	-	-	-	-	~	-	-	-	-
74	S'1	S'1	-	S'1	S'1	~	S'1	-	-	-
75	S'2	-	-	S'2	S'2	~	S'2	-	-	-
76	S'3	-	-	S'3	S'3	~	S'3	-	-	-
77	-	-	-	-	-	~	-	-	-	-
78	-	-	-	-	-	~	-	-	-	-
79	-	-	-	-	-	41	-	-	-	-
80	S1	S1	-	S1	S1	42	S1	-	-	-
81	S2	S2	Z1	S2	S2	~	S2	-	-	-
~	~	~	Z9	~	~	~	~	-	-	-
89	S10	S10	Z9	S10	S10	51	S10	-	-	-
90	S11	S11	Z10	S11	S11	52	-	-	-	-
91	S12	S12	Z11	S12	S12	~	-	-	-	-
92	S13	S13	Z12	S13	S13	~	-	-	-	-
93	S14	S14	Z13	S14	S14	~	S14	-	-	-
94	S15	S15	Z14	S15	S15	~	S15	-	-	-
95	S16	S16	Z15	S16	S16	~	S16	-	-	-
96	S17	S17	Z16	S17	S17	~	S17	-	-	-
97	S18	S18	Z17	S18	S18	~	S18	-	-	-
98	S19	S19	Z18	S19	S19	~	S19	-	-	-
99	S20	S20	Z19	S20	S20	61	S20	-	99	C49
100	S21	S21	Z20	S21	S21	62	S21	-	100	-
~	~	~	~	~	~	~	~	-	-	-
107	~	~	~	~	~	69	~	-	-	-
~	~	~	~	~	~	70	~	-	-	-
117	~	~	~	~	~	~	~	-	-	-
118	~	~	Z37	~	~	~	~	-	-	-
~	~	~	~	~	~	~	~	-	-	-
120	S41	S41	-	S41	S41	~	S41	-	-	-
~	-	-	-	-	-	~	-	-	-	-
125	-	-	-	-	-	~	-	-	125	-

## Выбор Стере / Билингвального звука

∞/∇ При приеме стерео / билингвальной системы звука режимы вывода звука можно выбрать нажатием кнопки I/II следующей кнопки: **Кнопка выбора стерео / билингвального звука.**

Аудiosигнал	STEREO	MAIN I	SUB II	MONO
Индикатор режима	∞	I	II	∇

**NICAM** .....используется в Новой Зеландии, Сингапуре, Гонконге и т.п.

Тип вещания	Регулярное вещание (Стандартное аудио)	Регулярное + NICAM MONO I (MAIN I)	NICAM STEREO	NICAM DUAL MONO (MAIN I / SUB II)
Индикатор режима	Нет индикатора → ∇	I ↔ ∇	∞ ↔ ∇	I ↔ ∇ II

**A2 (German)** .....используется в Австралии, Малайзии и т.п.

Тип вещания	Регулярное вещание (Стандартное аудио)	BILINGUAL или DUAL MONO: MAIN I / SUB II	STEREO
Индикатор режима	Нет индикатора → ∇	I ↔ II	∞ ↔ ∇

- При слабом стерео сигнале или плохих условиях приема или при автоматическом переключении STEREO:MONO рекомендуется переключиться со STEREO на MONO.
- Даже когда контент принимаемого сигнала подвергается изменениям, выбор режима остается нетронутым.
- При ухудшении условий приема прослушивание будет проще, если режим установлен в положение MONO с помощью кнопки выбора стерео / билингвального звука.
- Настройка DUAL, также известная как DUAL MONO или BILINGUAL, в некоторых странах в настоящее время не передается.

## Подсоединение ПК

К этому телевизору может быть подключен ПК так, что на телевизоре отображается экран ПК и слышен звук.

- Сигналы ПК, которые могут вводиться: Частота горизонтальной развертки от 31 до 69 кГц; частота вертикальной развертки от 59 до 86 Гц (сигнал, содержащий более 1024 линий, может вызвать неправильное отображение изображения).
- Адаптер ПК не нужен для совместимого с DOS/V 15-штырькового соединителя D-sub.

### Примечание

- Некоторые модели ПК не могут быть подключены к этому телевизору.
- При использовании ПК установите качество цвета дисплея ПК на самое высокое значение.
- Относительно подробностей применимых сигналов ПК, см. стр.41.
- Максимальное разрешение дисплея

Формат	4:3	1024 x 768 пиксели
	16:9	1366 x 768 пиксели

- Сигнал 15-штырькового соединителя D-sub

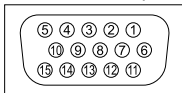

Штырек No.	Название сигнала	Штырек No.	Название сигнала	Штырек No.	Название сигнала
①	R	⑥	GND (Заземление)	⑪	NC (не подключено)
②	G	⑦	GND (Заземление)	⑫	NC (не подключено)
③	B	⑧	GND (Заземление)	⑬	HD
④	NC (не подключено)	⑨	NC (не подключено)	⑭	VD
⑤	GND (Заземление)	⑩	GND (Заземление)	⑮	NC (не подключено)

# Техническая информация

## Подсоединение HDMI

Интерфейс HDMI (мультимедийный интерфейс высокой четкости) является первым в мире полностью цифровым бытовым аудио-видео интерфейсом, совместимым с сигналами несжатого формата. Интерфейс HDMI позволяет Вам наслаждаться цифровыми изображениями высокой четкости и высококачественным звуком с помощью подсоединения телевизора и оборудования. Оборудование (\*1), совместимое с интерфейсом HDMI и снабженное выходным разъемом HDMI или DVI, DVD-плеер, спутниковый приемник или игровая приставка, может быть подсоединено к разъему HDMI с помощью HDMI-совместимого (полнопроводного) кабеля. Подробнее о соединениях см. раздел "Внешнее оборудование" (стр. 36, 37).

### Применимые функции HDMI

- Входной аудиосигнал: 2-кан. линейная ИКМ (частоты дискретизации – 48 кГц, 44,1 кГц, 32 кГц)
- Входной видеосигнал: 480i, 480p, 576i, 576p, 720p, 1080i и 1080p
  - ➔ "Входной сигнал, который может отображаться" (стр. 41)  
Подберите установки выходного сигнала цифрового оборудования.
- Входной сигнал ПК : ➔ "Входной сигнал, который может отображаться" (стр. 41)  
Подберите установки выходного сигнала ПК.
- VIERA Link (HDAVI Control 5) : ➔ "VIERA Link" (стр. 32)
- Реверсивный звуковой канал (\*2) (только разъем HDMI2)

### Соединение DVI

Если внешнее оборудование имеет только выход DVI, подсоедините к разъему HDMI с помощью кабеля с адаптером с DVI на HDMI (\*3).

Когда используется кабель с адаптером с DVI на HDMI, подсоедините аудио кабель к входному аудио разъему (HDMI1 / 2: используйте разъемы COMPONENT-AUDIO (\*4)).

### Примечание

- Аудио настройки могут быть установлены на экране "Вход HDMI1 / 2" в "Звуковое меню". (стр. 23)
- Если подсоединенное оборудование имеет функцию регулировки формата изображения, то установите формат изображения на значение "16:9".
- Эти соединители HDMI являются соединителями "Типа А".
- Эти соединители HDMI совместимы с системой защиты авторских прав HDCP (High-Bandwidth Digital Content Protection).
- Оборудование, не имеющее выходных цифровых разъемов, может быть подсоединено к входным разъемам "COMPONENT" или "VIDEO", чтобы получать аналоговые сигналы.
- Этот телевизор оснащен технологией HDMI™.

(\*1): На оборудовании, совместимом с интерфейсом HDMI, отображается логотип HDMI.

(\*2): Канал возврата аудио сигнала (ARC) является функцией, способной посылать цифровые звуковые сигналы через кабель HDMI.

(\*3): Обратитесь в местный магазин по продаже цифрового оборудования.

(\*4): Для разъема HDMI 3 доступно только цифровое аудио, разъема ввода аналогового звука нет.



## Поддерживаемые форматы входных видеосигналов

### COMPONENT (Y, Pb/Cb, Pr/Cr), HDM

\* Значок : Применимый входной сигнал

Название сигнала	COMPONENT	HDMI
525 (480) / 60i	*	*
525 (480) / 60p	*	*
625 (576) / 50i	*	*
625 (576) / 50p	*	*
750 (720) / 60p	*	*
750 (720) / 50p	*	*
1125 (1080) / 60i	*	*
1125 (1080) / 50i	*	*
1125 (1080) / 60p		*
1125 (1080) / 50p		*
1125 (1080) / 24p		*

PC (из разъема D-sub 15P) Применимый входной сигнал для компьютеров обычно совместим со стандартной синхронизацией VESA.

Название сигнала	Частота горизонтальной развертки (кГц)	Частота вертикальной развертки (Гц)
640 × 400 @70 Hz	31,47	70,07
640 × 480 @60 Hz	31,47	59,94
640 × 480 @75 Hz	37,50	75,00
800 × 600 @60 Hz	37,88	60,32
800 × 600 @75 Hz	46,88	75,00
800 × 600 @85 Hz	53,67	85,06
852 × 480 @60 Hz	31,44	59,89
1024 × 768 @60 Hz	48,36	60,00
1024 × 768 @70 Hz	56,48	70,07
1024 × 768 @75 Hz	60,02	75,03
1024 × 768 @85 Hz	68,68	85,00
1280 × 1024 @60 Hz	63,98	60,02
1280 × 768 @60 Hz	47,70	60,00
1366 × 768 @60 Hz	48,39	60,04
Macintosh13" (640 × 480)	35,00	66,67
Macintosh16" (832 × 624)	49,73	74,55
Macintosh21" (1152 × 870)	68,68	75,06

PC (из разъема HDMI) Применимый входной сигнал для компьютеров обычно совместим со стандартной синхронизацией HDMI.

Название сигнала	Частота горизонтальной развертки (кГц)	Частота вертикальной развертки (Гц)
640 × 480 @60 Hz	31,47	60,00
750 (720) / 60p	45,00	60,00
1125 (1080) / 60p	67,50	60,00

#### Примечание

- Сигналы, не соответствующие приведенным выше характеристикам, могут высвечиваться неправильно.
- Приведенные выше сигналы переформатируются для оптимального просмотра на Вашем дисплее.
- Компьютерный сигнал увеличивается или сжимается для отображения на дисплее, что может привести к недостаточной четкости отображения мелких деталей.

Техническая информация

Технические характеристики

# Техническая информация

## Карта SD

Используйте SD-карту, соответствующую стандартам SD. Несоблюдение данного условия может стать причиной возникновения неисправности телевизора.

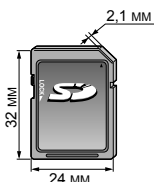

### Предостережения относительно обращения с картами SD

- Не извлекайте карту, когда аппарат обращается к данным (это может повредить карту или аппарат).
- Не прикасайтесь к разъемам на задней стороне карты.
- Не подвергайте карту воздействию сильного давления или ударам.
- Вставляйте карту в правильном направлении (в противном случае карта может быть повреждена).
- Электрические помехи, статическое электрическое или неправильная операция могут повредить данные или карту.
- Регулярно выполняйте резервное копирование в случае плохих или поврежденных данных или неправильной операции аппарата. (Компания Panasonic не несет ответственности ни за какие ухудшения или повреждения записанных данных.)

### Формат данных для просмотра на карте SD

- Фото : Неподвижные изображения, записанные с помощью цифровых фотоаппаратов, совместимых с файлами JPEG стандартов DCF\* и EXIF  
Формат данных - Стандартный JPEG (Субдискретизация 4:4:4, 4:2:2 или 4:2:0)  
Разрешение изображения - от 160 x 120 до 20000000 пикселей
- Card format : SDHC-карта / SD-карта - FAT16 или FAT32
- Совместимые типы карт (максимальная емкость): SDHC-карта (32 Гб), SD-карта (2 Гб), карта miniSD (2 Гб) (требуется адаптер карты miniSD)
- Если вставлена miniSD карта, вставьте / выньте ее вместе с адаптером.
- Проверьте последнюю информацию о типе карты на следующем веб-сайте. (Только английский язык)  
<http://panasonic.co.jp/pavc/global/cs/>

\* DCF (Design rule for camera file system): Единый стандарт, выработанный ассоциацией Japan Electronics and Information Technology Industries Association (JEITA).

### Примечание

- Формат карты с записывающим оборудованием.
- На данном телевизоре изображение может появляться неправильно, что зависит от используемого оборудования для записи.
- При наличии большого количества файлов и папок отображение может занять некоторое время.
- Данная функция не может отображать Motion JPEG и неподвижные изображения, не отформатированные JPEG (т.е. TIFF, BMP).
- Измененные JPEG изображения с ПК могут отображаться неправильно.
- Изображения, импортированные с ПК, должны быть совместимы со стандартами EXIF (Exchangeable Image File) 2.0, 2.1 и 2.2.
- Частично поврежденные файлы могут отображаться с уменьшенным разрешением.
- Названия папок и файлов могут отличаться в зависимости от используемой цифровой фотокамеры.
- Нельзя использовать двухбайтовые символы или специальные коды.
- Эта карта может стать непригодной для этого телевизора, если изменяется имя файла или папки.

### Экранная индикация

Сообщение	Значение / действие
Ошибка файла	<ul style="list-style-type: none"> <li>● Файл поврежден или не читается.</li> <li>● Аппарат не поддерживает этот формат. (Подробнее о применимых форматах и данных см. смотри выше)</li> </ul>
SD-карта не вставлена	<ul style="list-style-type: none"> <li>● Убедитесь, что SD-карта вставлена правильно.</li> </ul>
Нет файлов для воспроизведения	<ul style="list-style-type: none"> <li>● На карте нет данных.</li> </ul>
Найдено более 9999 картинок. (макс. 9999 изображений)	<ul style="list-style-type: none"> <li>● Максимальное доступное количество фотографий составляет 9999.</li> </ul>

# Уход

Сначала отсоедините штепсельную вилку от сетевой розетки.

## Дисплейная панель, Корпус, Подставка

### Регулярный уход:

Осторожно вытрите поверхность панели, корпуса или опоры мягкой тканью, чтобы удалить грязь или отпечатки пальцев.

### Сильное загрязнение:

Смочите мягкую ткань в чистой воде или разведенном водой нейтральном моющем средстве (1 часть моющего средства к 100 частям воды). Затем выжмите ткань и вытрите поверхность. В конце вытрите насухо.

### Предостережение

- Не используйте жесткую ткань и не трите поверхность слишком сильно. Это может привести к образованию на поверхности царапин.
- Будьте осторожны! Не подвергайте поверхности телевизора воздействию воды и моющих средств. При попадании внутрь телевизора жидкость может вызвать его повреждение.
- Будьте осторожны! Не подвергайте поверхности воздействию репеллента, растворителя, разбавителя или других летучих веществ. Это может ухудшить качество поверхности или привести к отслаиванию краски.
- Поверхность панели была специально обработана и может легко получить повреждения. Будьте осторожны! Не скребите и не царапайте поверхность ногтями или другими твердыми предметами.
- Не допускайте длительного контакта корпуса и подставки с резиной или поливинилхлоридом. Это может ухудшить качество поверхность.

## Штепсельная вилка

Регулярно протирайте штепсельную вилку сухой мягкой тканью. Влага и пыль могут привести к пожару или поражению электрическим током.

# Часто задаваемые вопросы

Перед тем, как обращаться за техобслуживанием или помощью, обратитесь, пожалуйста, к этим простым советам, чтобы разрешить проблему.

Если проблема все еще существует, обратитесь, пожалуйста, за помощью к Вашему местному дилеру Panasonic.

## Белые пятна или затененные изображения (помехи)



- Проверьте положение, направление и подсоединение антенны.

## Нет ни изображения, ни звука

- Не находится ли телевизор в "режиме AV"?
- Вставлена ли штепсельная вилка в сетевую розетку?
- Включен ли телевизор?
- Проверьте "Меню изображения" (стр. 20) и громкость.
- Проверьте надежность крепления всех необходимых кабелей и соединений.

## Появляется сообщение об ошибке

- Следуйте инструкциям в сообщении.
- Если проблему не удается устранить, обратитесь к местному дилеру Panasonic.

## Функция "VIERA Link" не работает и появляется сообщение об ошибке

- Проверьте подсоединение.
- Включите подсоединенное оборудование, а затем включите телевизор. (стр. 32)

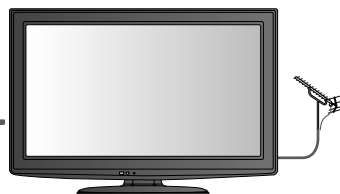

## При толчке пальцем ЖК-панель немного перемещается. Возможно, раздастся шум

- Вокруг панели для предотвращения нанесения повреждений имеется некоторое пространство. Панель может слегка двигаться при толчке пальцем, при этом может раздаваться щелкающий шум. Это не является неисправностью.

## На экране могут быть красные, синие, зеленые и черные точки

- Это является характеристикой жидкокристаллических панелей и не является неисправностью. Жидкокристаллическая панель сконструирована с использованием высокоточной технологии, обеспечивающей детальное и четкое изображение. Тем не менее, некоторое количество неактивных пикселей может появиться на экране в виде фиксированной точки красного, зеленого, синего или черного цвета. Пожалуйста, отметьте для себя, что это не влияет на работу ЖК-панели.

	Проблема	Действия
Экран	Хаотичное изображение, зашумленность	<ul style="list-style-type: none"> <li>● Установите опцию “Шумопонижение” в “Меню изображения” (для уменьшения помех) (стр. 20).</li> <li>● Проверьте расположенные поблизости электрические изделия (автомобиль, мотоцикл, флуоресцентная лампа).</li> </ul>
	Изображение не может быть отображено	<ul style="list-style-type: none"> <li>● Не установлены ли опции “Цвет” или “Контраст” в “Меню изображения” на минимальные значения? (стр. 20)</li> </ul>
	Расплывчатое или искаженное изображение (нет звука или низкая громкость)	<ul style="list-style-type: none"> <li>● Сбросьте канал. (стр. 28).</li> </ul>
	Отображается необычное изображение	<ul style="list-style-type: none"> <li>● Выключите переключатель питания вкл. / выкл. телевизора, а затем снова включите его.</li> </ul>
Звук	Звук не воспроизводится	<ul style="list-style-type: none"> <li>● Не активизировано ли “Приглушение звука”? (стр. 10)</li> <li>● Не установлена ли громкость на минимальное значение?</li> </ul>
	Низкий уровень звука или искаженный звук	<ul style="list-style-type: none"> <li>● Прием звукового сигнала может ухудшиться.</li> <li>● Установите “MPX” в “Звуковое меню” на “Моно”. (стр. 21)</li> </ul>
HDMI	Необычный звук	<ul style="list-style-type: none"> <li>● Выполните установку звука подсоединенного оборудование на положение “2ch L.PCM” .</li> <li>● Проверьте установку “Вход HDMI1/2” в “Звуковое меню”. (стр. 21)</li> <li>● Если имеется проблема с цифровым звуковым соединением, выберите аналоговое звуковое соединение. (стр. 40)</li> </ul>
	Когда оборудование подсоединено через HDMI, изображения с внешнего оборудования выглядят необычно	<ul style="list-style-type: none"> <li>● Правильно ли подсоединен кабель HDMI? (стр. 32, 36, 37)</li> <li>● Выключите телевизор и оборудование, а затем снова включите их.</li> <li>● Проверьте входной сигнал с оборудования. (стр. 41).</li> <li>● Используйте оборудование, совместимое с EIA/CEA-861/861B.</li> </ul>
Прочее	Телевизор переходит в “Режим ожидания”	<ul style="list-style-type: none"> <li>● Включена функция автоматического перехода в режим ожидания.</li> <li>● Телевизор входит в “Режим ожидания” приблизительно через 30 мин. после окончания аналогового телевидения.</li> </ul>
	Пульт дистанционного управления не работает или работает прерывисто.	<ul style="list-style-type: none"> <li>● Правильно ли установлены батарейки? (стр. 3)</li> <li>● Включен ли телевизор?</li> <li>● Направьте пульт дистанционного управления прямо на переднюю сторону телевизора (с углом 30 градусов от передней панели телевизора).</li> <li>● Расположите телевизор подальше от солнечного света или других источников яркого света, чтобы избежать попадания бликов на приемник сигнала дистанционного управления телевизором.</li> </ul>

Часто задаваемые вопросы

Технические характеристики

# Лицензии

Даже при отсутствии специальных ссылок на компании или торговые марки продуктов, данные торговые марки полностью признаются.

- VGA является торговой маркой корпорации International Business Machines Corporation.
- S-VGA является зарегистрированной торговой маркой ассоциации Video Electronics Standard Association.
- Логотип SDHC Logo является торговой маркой SD-3C, LLC.
- HDMI, логотип HDMI и High-Definition Multimedia Interface являются товарными знаками или зарегистрированными товарными знаками HDMI Licensing LLC в Соединенных Штатах или других странах.
- HDAVI Control™ является торговой маркой Panasonic Corporation.
- Macintosh является торговой маркой Apple Inc.

## Данный продукт оснащен следующими программными средствами:

- (1) программным обеспечением, разработанным независимо или для Panasonic Corporation
- (2) программным обеспечением, принадлежащим третьей стороне и предоставленным компании Panasonic Corporation по лицензии,
- (3) программным обеспечением, лицензированным по Универсальной общественной лицензии GNU, вер. 2 (GPL v2),
- (4) программным обеспечением, лицензированным по Стандартной общественной лицензии ограниченного применения GNU, и/или,
- (5) открытыми программными средствами, за исключением программного обеспечения, лицензированного по Универсальной общественной лицензии и/или Стандартной общественной лицензии ограниченного применения

Для программного обеспечения, относящегося к категории (3) или (4), применимы положения и условия Универсальной общественной лицензии GNU, вер. 2 и Стандартной общественной лицензии ограниченного применения соответственно. См. веб-страницы <http://www.gnu.org/licenses/old-licenses/gpl-2.0.html> и <http://www.gnu.org/licenses/old-licenses/lgpl-2.1.html>

Помимо прочего, программное обеспечение категории (3) или (4) защищено авторским правом некоторых физических лиц и/или организаций. Просим вас ссылаться на уведомление об авторских правах этих физических лиц на веб-странице <http://www.am-linux.jp/dl/DTV10AT/>

ПРОГРАММНОЕ ОБЕСПЕЧЕНИЕ ПО УНИВЕРСАЛЬНОЙ ОБЩЕСТВЕННОЙ ЛИЦЕНЗИИ И/ИЛИ СТАНДАРТНОЙ ОБЩЕСТВЕННОЙ ЛИЦЕНЗИИ ОГРАНИЧЕННОГО ПРИМЕНЕНИЯ РАСПРОСТРАНЯЕТСЯ ДЛЯ УДОВЛЕТВОРЕНИЯ ВАШИХ ПОТРЕБНОСТЕЙ, НО БЕЗ КАКИХ-ЛИБО ГАРАНТИЙ, ПРЯМЫХ, ПОДРАЗУМЕВАЕМЫХ ИЛИ ПРЕДУСМОТРЕННЫХ ЗАКОНОМ, ВКЛЮЧАЯ ПОДРАЗУМЕВАЕМЫЕ ГАРАНТИИ ПРИГОДНОСТИ ДЛЯ ПРОДАЖИ ИЛИ СООТВЕТСТВИЯ ОПРЕДЕЛЕННОЙ ЦЕЛИ.

Минимум в течение трех (3) лет со дня доставки продуктов компания Panasonic предоставит всем лицам, обратившимся по указанному ниже адресу, по цене, не превышающей стоимости физического распространения исходного кода, полную машиночитаемую копию соответствующего исходного кода, защищенного согласно условиям Универсальной общественной лицензии вер. 2 и/или Стандартной общественной лицензии ограниченного применения.

Контактная информация

[cdrequest@am-linux.jp](mailto:cdrequest@am-linux.jp)

Любое частное лицо также может свободно получить исходный код на нашем веб-сайте.

<http://www.am-linux.jp/dl/DTV10AT/>

# Технические характеристики

		TX-LR32C20																											
<b>Источник питания</b>		Однофазный переменный ток 220-240 В, 50/60 Гц																											
<b>Потребление</b>	Среднее использование	93 Вт																											
	Состояние ожидания	0,3 Вт																											
<b>Дисплейная панель</b>	Коэффициент экранного отношения	16:9																											
	Видимый размер экрана	80 см (диагональ) 698 мм (Ш) × 393 мм (В)																											
	Количество пикселей	1049088 (1366 (Ш) × 768 (В))																											
<b>Звук</b>	Громкоговоритель	160 мм × 40 мм × 2 шт., 8 Ω																											
	Аудио выход	20 Вт (10 Вт + 10 Вт), 10% КНИ																											
<b>Сигналы ПК</b>																													
VGA, SVGA, WVGA, XGA SXGA, WXGA... (сжатые) Частота горизонтальной развертки 31 - 69 кГц Частота вертикальной развертки 59 - 86 Гц																													
<b>Система приема / Название полосы</b>	<table border="1"> <thead> <tr> <th>17 Системы</th> <th>Функция</th> </tr> </thead> <tbody> <tr> <td>1 PAL B, G, H</td> <td rowspan="7">Прием трансляции, и воспроизведение записи с видеокассеты</td> </tr> <tr> <td>2 PAL I</td> </tr> <tr> <td>3 PAL D, K</td> </tr> <tr> <td>4 SECAM B, G</td> </tr> <tr> <td>5 SECAM D, K</td> </tr> <tr> <td>6 SECAM K1</td> </tr> <tr> <td>7 NTSC M (NTSC 3.58/4.5 MHz)</td> </tr> </tbody> </table>		17 Системы	Функция	1 PAL B, G, H	Прием трансляции, и воспроизведение записи с видеокассеты	2 PAL I	3 PAL D, K	4 SECAM B, G	5 SECAM D, K	6 SECAM K1	7 NTSC M (NTSC 3.58/4.5 MHz)	<table border="1"> <thead> <tr> <th>17 Системы</th> <th>Функция</th> </tr> </thead> <tbody> <tr> <td>8 NTSC 4.43/5.5 MHz</td> <td rowspan="7">Воспроизведение от определенных видеомагнитофонов или DVD-проигрывателей</td> </tr> <tr> <td>9 NTSC 4.43/6.0 MHz</td> </tr> <tr> <td>10 NTSC 4.43/6.5 MHz</td> </tr> <tr> <td>11 NTSC 3.58/5.5 MHz</td> </tr> <tr> <td>12 NTSC 3.58/6.0 MHz</td> </tr> <tr> <td>13 NTSC 3.58/6.5 MHz</td> </tr> <tr> <td>14 SECAM I</td> </tr> <tr> <td>15 PAL 60 Hz/5.5 MHz</td> <td rowspan="4">Воспроизведение от определенных моделей проигрывателей DVD дисков, а также определенных моделей видеомагнитофонов или DVD-проигрывателей</td> </tr> <tr> <td>16 PAL 60 Hz/6.0 MHz</td> </tr> <tr> <td>17 PAL 60 Hz/6.5 MHz</td> </tr> <tr> <td></td> </tr> </tbody> </table>		17 Системы	Функция	8 NTSC 4.43/5.5 MHz	Воспроизведение от определенных видеомагнитофонов или DVD-проигрывателей	9 NTSC 4.43/6.0 MHz	10 NTSC 4.43/6.5 MHz	11 NTSC 3.58/5.5 MHz	12 NTSC 3.58/6.0 MHz	13 NTSC 3.58/6.5 MHz	14 SECAM I	15 PAL 60 Hz/5.5 MHz	Воспроизведение от определенных моделей проигрывателей DVD дисков, а также определенных моделей видеомагнитофонов или DVD-проигрывателей	16 PAL 60 Hz/6.0 MHz	17 PAL 60 Hz/6.5 MHz	
	17 Системы	Функция																											
1 PAL B, G, H	Прием трансляции, и воспроизведение записи с видеокассеты																												
2 PAL I																													
3 PAL D, K																													
4 SECAM B, G																													
5 SECAM D, K																													
6 SECAM K1																													
7 NTSC M (NTSC 3.58/4.5 MHz)																													
17 Системы	Функция																												
8 NTSC 4.43/5.5 MHz	Воспроизведение от определенных видеомагнитофонов или DVD-проигрывателей																												
9 NTSC 4.43/6.0 MHz																													
10 NTSC 4.43/6.5 MHz																													
11 NTSC 3.58/5.5 MHz																													
12 NTSC 3.58/6.0 MHz																													
13 NTSC 3.58/6.5 MHz																													
14 SECAM I																													
15 PAL 60 Hz/5.5 MHz	Воспроизведение от определенных моделей проигрывателей DVD дисков, а также определенных моделей видеомагнитофонов или DVD-проигрывателей																												
16 PAL 60 Hz/6.0 MHz																													
17 PAL 60 Hz/6.5 MHz																													
<b>Принимаемые каналы (Аналоговое ТВ)</b>	<b>PAL B/G</b> 2-12 (PAL/SECAM B, K1) 0-12 (PAL B Австралия) 1-9 (PAL B Новая Зеландия) 1-12 (PAL/SECAM D) 1-12 (NTSC M Япония) 2-13 (NTSC M США)	<b>УВЧ-ДИАПАЗОН</b> 21-69 (PAL G, H, I/SECAM G, K, K1) 28-69 (PAL B Австралия) 13-57 (PAL D, K) 13-62 (NTSC M Япония) 14-69 (NTSC M США)	<b>CATV</b> S1-S20 (OSCAR) 1-125 (США КАБ. ТВ.) C13-C49 (ЯПОНИЯ) S21-S41 (ГИПЕР) Z1-Z37 (КИТАЙ) 5A, 9A (Австралия.)																										
<b>Антенна - Задняя</b>		ОВЧ / УВЧ																											
<b>Условия эксплуатации</b>		Температура : 0 °C - 35 °C Влажность : 20 % - 80 % (отн. влажность, при отсутствии конденсации)																											
<b>Разъемы соединения</b>	<b>Входной разъем AV1</b>	<b>AUDIO L - R</b>	RCA штырькового типа × 2 0,5 V[rms]																										
		<b>VIDEO</b>	RCA штырькового типа × 1 1,0 V[p-p] (75 Ω)																										
		<b>COMPONENT</b>	Y P <sub>u</sub> /C <sub>b</sub> , P <sub>v</sub> /C <sub>r</sub> 1,0 V[p-p] (включая синхронизацию) ±0,35 V[p-p]																										
	<b>Входной разъем AV2</b>	<b>AUDIO L - R</b>	RCA штырькового типа × 2 0,5 V[rms]																										
		<b>VIDEO</b>	RCA штырькового типа × 1 1,0 V[p-p] (75 Ω)																										
	<b>Выходной</b>	<b>AUDIO L - R</b>	RCA штырькового типа × 2 0,5 V[rms] (высокое сопротивление)																										
		<b>VIDEO</b>	RCA штырькового типа × 1 1,0 V[p-p] (75 Ω)																										
		<b>Вход HDMI1 - 3</b>	Разъем типа A ● Этот телевизор поддерживает функцию "HDMI Control 5".																										
<b>Другие</b>	<b>Вход ПК</b>	HIGH-DENSITY D-SUB 15-ти R, G, B/0,7 V[p-p] (75 Ом) HD, VD/уровень TTL 2,0 - 5,0 V[p-p] (высокое сопротивление)																											
	<b>Слот для карты</b>	Слот карты SD × 1																											
<b>Габаритные размеры (Ш × В × Г)</b>		798 мм × 551 мм × 217 мм (С подставкой) 798 мм × 511 мм × 83 мм (Только Телевизор)																											
<b>Масса</b>		10 Kg Net (С подставкой) 9 Kg Net (Только Телевизор)																											

## Примечание

- Конструкция и технические характеристики могут быть изменены без уведомления. Указанная масса и габаритные размеры являются приблизительными величинами.

Информационный центр Panasonic  
Для звонков из Москвы: +7 (495) 725-05-65  
Бесплатный звонок по России: 8-800-200-21-00

Инфармацыйны цэнтр Panasonic  
Для фіксаванай сувязі званок па тэрыторыі Беларусі бясплатны.  
Бесплатный звонок со стационарных телефонов из Белоруссии: 8-820-007-1-21-00

Інформаційний центр Panasonic  
Міжнародні дзвінки та дзвінки із Києва: +380-44-490-38-98  
Безкоштовні дзвінки зі стаціонарних телефонів у межах України: 0-800-309-880

Panasonic ақпараттық орталығы  
Қазақстан мен Орта Азиядан қоңырау шалу үшін.  
Для звонков из Казахстана и Центральной Азии: +7 (7272) 98-09-09

#### **Запись покупателя**

Номер модели и заводской номер расположены на задней панели изделия. Необходимо записать номер модели и серийный номер в графу ниже и хранить брошюру, а также товарный чек в качестве доказательства приобретения товара и для содействия идентификации в случае кражи или потери, а также в целях гарантийного обслуживания.

Номер модели \_\_\_\_\_

Заводской номер \_\_\_\_\_

**Panasonic Corporation**

**Веб-сайт:** <http://panasonic.net/>

© Panasonic Corporation 2010

Отпечатано в Малайзи