



Компактный уличный
детектор

 серия

FTN-ST	Стандартная модель с 2 ПИР
FTN-AM	FTN-ST с Анти-Маскинг



- Компактный дизайн
- Кронштейн регулируемый на 190°
- Понятный И логичный
- Цифровой анти-маскинг (AM модель)
- Настенный тампер (опция)

Содержание

1 ВВЕДЕНИЕ	
1-1 ПЕРЕД УСТАНОВКОЙ	2
1-2 КОМПЛЕКТАЦИЯ	3
1-3 ЗОНА ОБНАРУЖЕНИЯ	3
2 УСТАНОВКА	
2-1 УСТАНОВКА	4
3 ТЕСТ НА ДВИЖЕНИЕ	
3-1 ТЕСТ НА ДВИЖЕНИЕ	7
4 УСТАНОВКА DIP ПЕРЕКЛЮЧАТЕЛЯ	
4-1 LED ИНДИКАТОР	8
4-2 ТРЕВОЖНЫЙ ВЫХОД	8
4-3 PIR ЧУВСТВИТЕЛЬНОСТЬ	8
4-4 АНТИ-МАСКИНГ	8
5 ДРУГОЕ	
5-1 НАСТЕННЫЙ ТАМПЕР (ОПЦИЯ) СОЕДИНЕНИЕ	9
5-2 ПРИМЕР ПОДКЛЮЧЕНИЯ EOL	10
5-3 СХЕМА СВЕТОВОЙ ИНДИКАЦИИ	11
6 СПЕЦИФИКАЦИИ	
6-1 СПЕЦИФИКАЦИИ	11
6-2 РАЗМЕРЫ	12

1 ВВЕДЕНИЕ



1-1 ПЕРЕД УСТАНОВКОЙ

 Предупр.	Несоблюдение инструкций сэтим указанием и неправильное обращение может привести к смерти или серьезным травмам.
 Внимание	Несоблюдение инструкций сэтим указанием и неправильное обращение может привести к травмам и / или материальному ущербу.

Этот  знак означает, рекомендация.

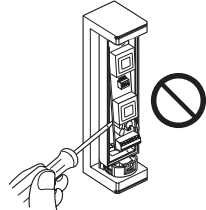
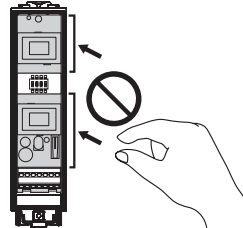
Этот  знак указываетна запрет.

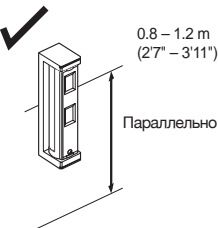
 Предупр.	 Внимание
Не снимайте плату 	Не дотрагивайтесь до печатной платы, за исключением переключателей. 

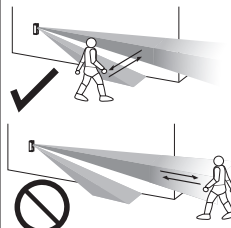
Высота установки 	Установите детектор параллельно земле. 	Рассмотрите направление приближения человека, а также зоны обнаружения. 
--	--	--

Установить датчик в месте, где исключено ложное срабатывание Например: • Солнечный свет и отражение 	• Источник тепла 	• Объекты, движущиеся на ветру 
---	---	--

1-2 КОМПЛЕКТАЦИЯ

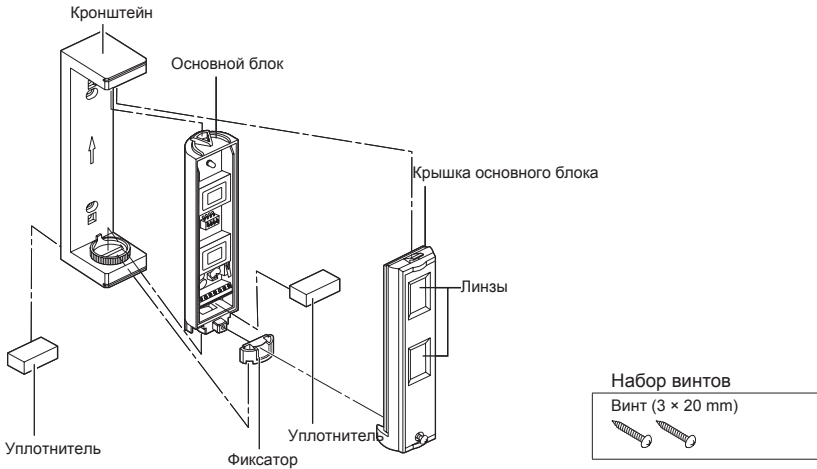

-Опциональные аксессуары

Настенный тампер (WRS-02)



1-3 Зона обнаружения

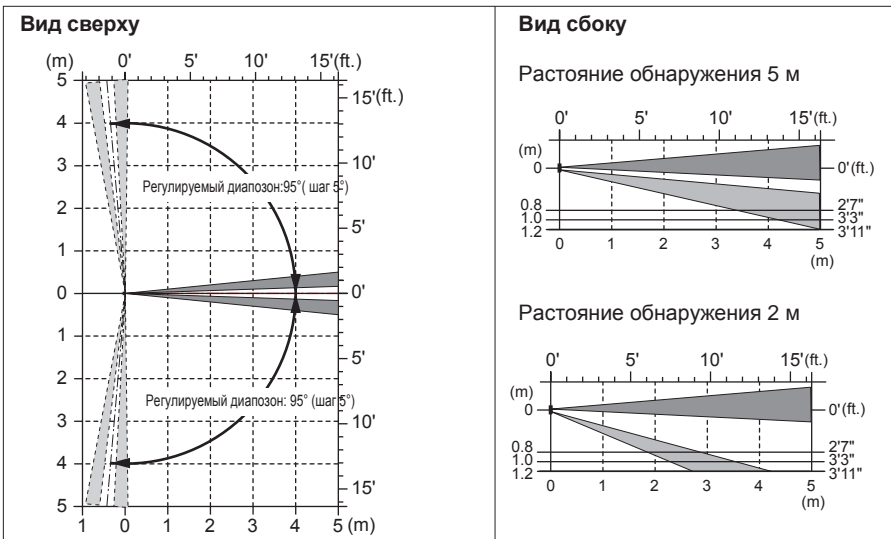

2 УСТАНОВКА

1 Откройте крышку главного блока

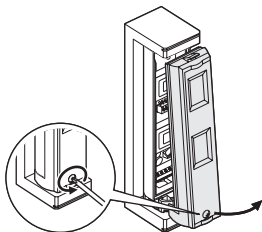

2 Удалите фиксатор

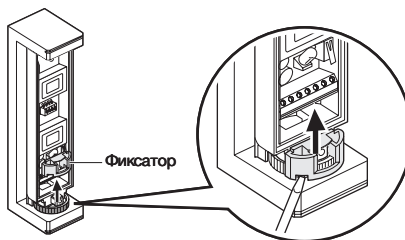

3



4 Проложите провода от стены через отверстие проводки в нижней части кронштейна и закрепите скобами на стене.

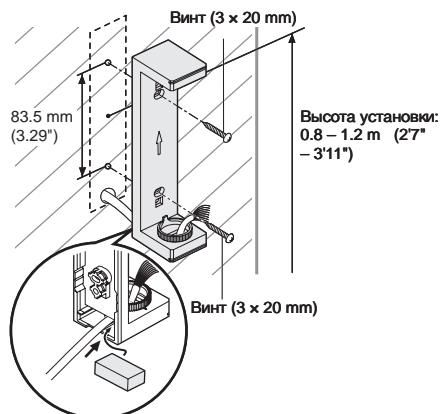

Примечание>>

- Для установки проводов настенного тампера (опция), обратитесь к стр.9.

5 Вытяните провод через основной блок. Поднимите немного верхнюю часть кронштейна и смонтируйте основной блок с кронштейном.

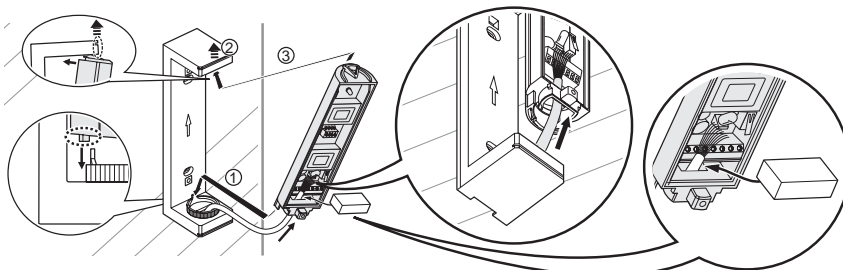

6 Wire terminal connections.

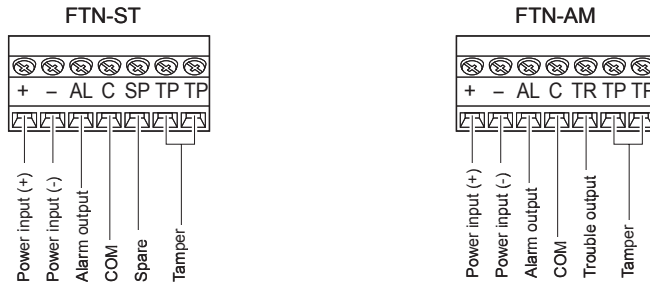

Notes>>

- Anti-masking output is recognized as TROUBLE.
- For EOL, refer to page 10.

-Power cable length

The power cable should be limited to the following length.

Unit: m (ft.)

Cable diameter	FTN-ST		FTN-AM	
	12 V	14 V	12 V	14 V
AWG22 (0.33 mm ²)	340 (1,120')	730 (2,400')	290 (950')	620 (2,030')
AWG20 (0.52 mm ²)	530 (1,740')	1,160 (3,810')	450 (1,480')	980 (3,220')
AWG18 (0.83 mm ²)	850 (2,790')	1,850 (6,070')	720 (2,360')	1,570 (5,150')

7 Determine the horizontal detection angle and attach the fixture.

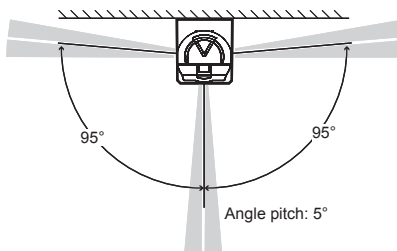

Note>>

- To make adjustments, remove the fixture.

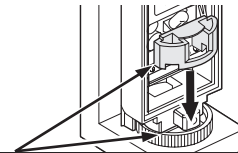

Note>>

- Check that the fixture and bracket engage correctly.



Определите расстояние детекции. (2 м или 5 м)

8

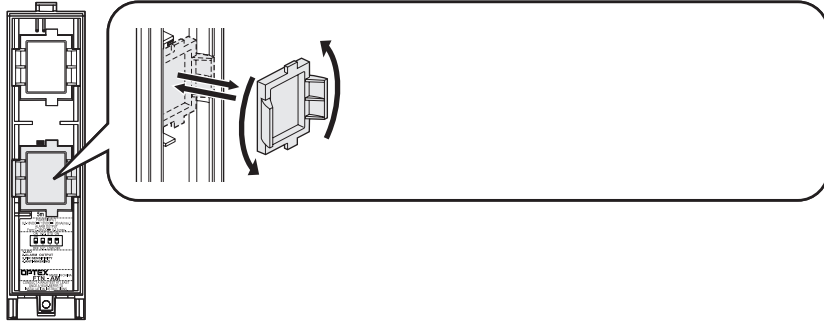

Расстояние детекции 5 м
(Заводская установка).

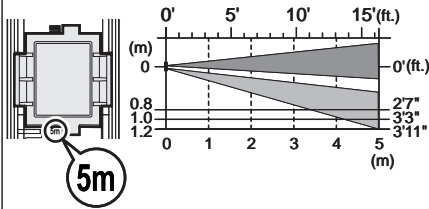

Расстояние детекции 2 м

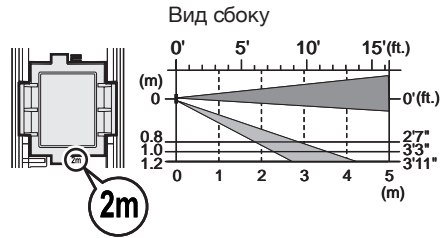

9 Прикрепите крышку основного блока.

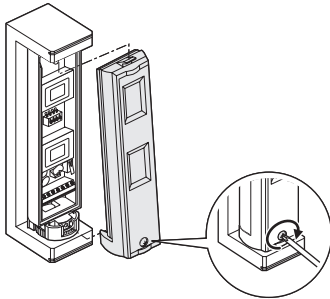

10 Выполните тест на движение
Подробнее, на странице 7.

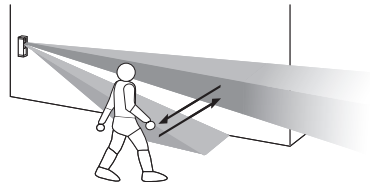

Примечание>>

- Для подготовки к тесту на движение, убедитесь, что DIP-переключатель 1 (LED) установлен в положение "ON" перед установкой крышки основного блока.

3 Тест на Движение

3-1 Тест на Движение

- 1 Установите **DIP** переключатель 1 (**LED**) в “**ON**”.

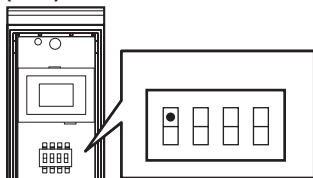

Примечание>>

Переключатель установлен в положение “ON (ТЕСТ)” по умолчанию.

- 2 Убедитесь, что **LED** индикатор горит в течении 2 секунд когда обнаружится заданный объект.



- 3 Если индикатор не должен быть включен все время, установите **DIP** переключатель 1 (**LED**) в “**OFF**”.

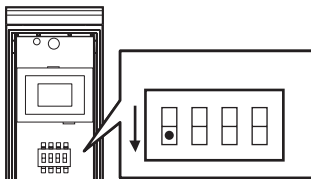

4 УСТАНОВКА DIP ПЕРЕКЛЮЧАТЕЛЕЙ



DIP переключатели

- 1 LED индикатор
- 2 Выход Сигнализации
- 3 Чувствительность ПИР
- 4 Анти-Маскинг

•: Заводские настройки



Не дотрагивайтесь до печатной платы, за исключением DIP переключателей и терминала.

4-1 LED-индикатор

DIP переключатель 1

FTN-ST
FTN-AM

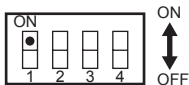

Позиция	Функция
ON (Заводская настройка)	LED Вкл.
OFF	LED Выкл.

4-2 Выход Сигнализации

DIP переключатель 2

FTN-ST
FTN-AM

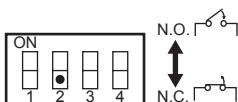

Позиция	Функция
N.O.	N.O. выход
N.C. (Заводская настройка)	N.C. выход

4-3 Чувствительность ПИР

DIP переключатель 3

FTN-ST
FTN-AM

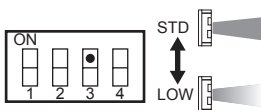

Позиция	Функция
STD (Заводская настройка)	Нормальная чувствительность
LOW	Низкая чувствительность

4-4 Анти-Маскинг

DIP переключатель 4

FTN-ST
FTN-AM

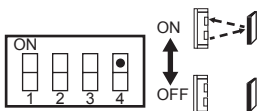

Позиция	Функция
ON (Заводская настройка)	Анти-Маскинг Вкл.
OFF	Анти-Маскинг Выкл.

-Функция АНТИ-МАСКИНГА

Когда состояние маскинга продолжается более 3 минут, будет выдаваться Тревога. Тревога создается через 20 секунд после режима тестирования Анти-Маскинга.

Пожалуйста, закройте крышку основной блок перед включением питания. "Режиме обучения" начнется сразу после подачи питания. Возобновление питания необходимо, если оно было до закрытия. Пожалуйста, будьте внимательны, не располагайте любой объект ближе чем 1 м от устройства.

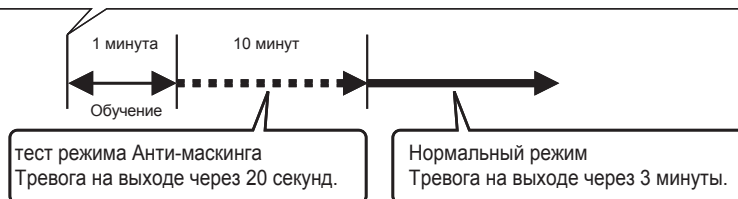

Примечание>>

- Если появится Тревога на выходе (Mal обнаружение Анти-Маскинга) сразу после начала операции, установите DIP переключатель 4 (Анти-Маскинг на "OFF", а затем на "ON", и закройте крышку.

5 Другое

5-1 СОЕДИНЕНИЕ НАСТЕННОГО ТАМПЕРА (ОПЦИЯ)

При подключении настенного тампера (опция) Подключите тампер, как показано ниже.

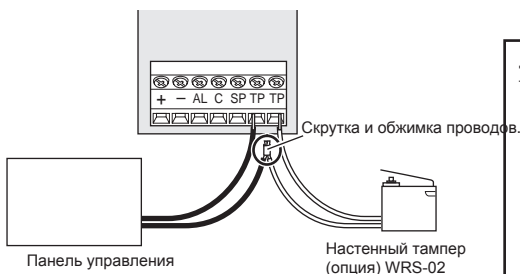

-Положение при монтаже

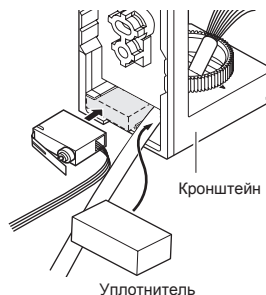

Примечание>>

- Вытяните провод через кронштейн перед установкой настенного тампера (опция).

5-2 ПРИМЕР EOL ПОДКЛЮЧЕНИЯ

Так как выходы сигнализации и тревоги терминала COM, проводное соединение должно быть сделано для подходящей серии детектора в соответствии со следующей диаграммой.

-Двойной EOL

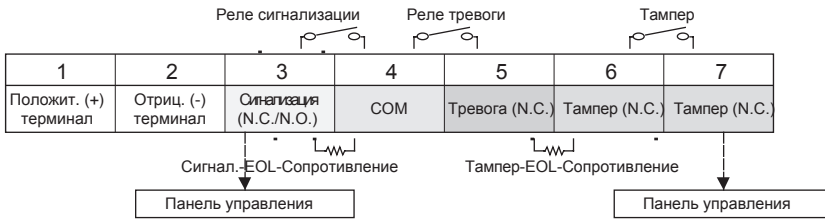
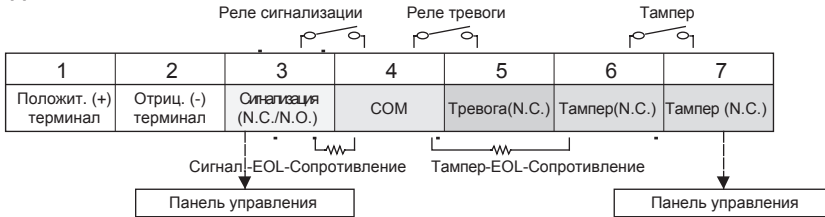

-Тройной EOL

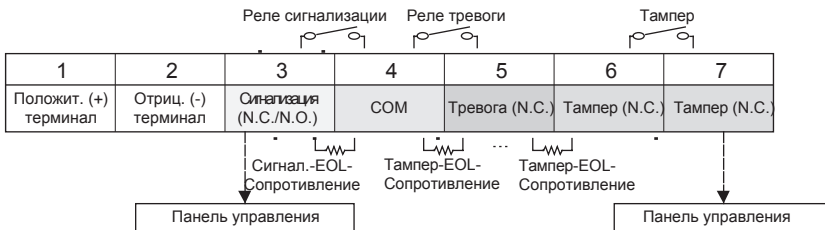

5-3 СХЕМА СВЕТОВОЙ ИНДИКАЦИИ

Далее показана схема световой индикации



Условия детекции	LED индикатор
<p>Режим прогрева Примечание >> LED Индикатор мигает, даже если DIP переключатель 4 • установлен в "Выкл."</p>	<p>Мигает приблизительно. 60 секунд.</p>
<p>Сигнализация</p>	<p>Горит примерно 2 секунды</p>
<p>Сработка Маскинга (FTN-AM только) Примечание >> LED Индикатор мигает, даже если DIP переключатель 4 установлен в "Выкл."</p>	<p>Мигает 3 раза, а затем повторяется.</p>

6 Спецификации

6-1 Спецификации

Модель	FTN-ST	FTN-AM
Метод детекции	Пассивные инфракрасные	
Зона охвата ГИР	5 x 1 m (16'5" x 3'3")	
Предел длины обнаружения	2 m, 5 m (6'7", 16'5")	
Скорость обнаружения	0.3 – 1.5 m/s (1' – 4'11"/s)	
Чувствительность	2.0°C (at 0.6 m/s) (3.6°F (at 2'/s))	
Рабочее напряжение	9.5 – 18 V DC	
Потребляемый ток	17 mA (max.) (at 12 V DC)	20 mA (max.) (at 12 V DC)
Период сигнализации	2.0 ± 1.0 сек	
Период прогрева	Примерно. 60 сек. (LED мигает)	
Выход сигнализации	N.C./N.O. выбирается 28 V DC 0.1 A (max.)	
Тревожный выход	N.C. 28 V DC 0.1 A (max.), открываться при снятой крышке.	
LED индикатор	Горит/Моргает: Прогрев, сигн., обнаруж. маскирования (FTN-AM only)	
Рабочая температура	-20 – +60°C (-4 – +140°F)	
Влажность	95% max.	
Всесезонность	IP55	
Монтаж	Стена (Наружная, Внутренняя)	
Высота установки	0.8 – 1.2 m (2'7" – 3'11")	
Вес	100 g (3.5 oz.)	
Аксессуары	Винт (3 x 20 mm) x 2	

* Спецификации и дизайн могут быть изменены без предварительного уведомления.

6-2 Размеры

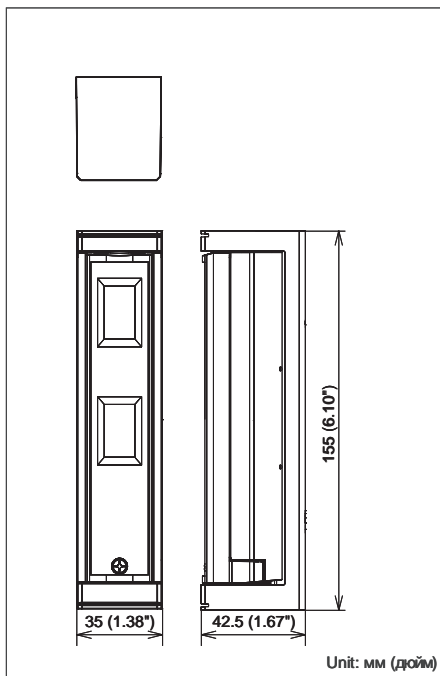

Примечание >>

- Эти устройства предназначены для обнаружения нарушителя и активирования Тревожной Контрольной Панели. Будучи лишь частью всей системы, мы не можем принять на себя ответственность за любой ущерб или другие последствия в результате вторжения. Эти продукты подтверждены директивой EMC 2004/108/EC.



Дистрибьюторский центр СТА

107023, Россия, г. Москва, 1-й Электrozаводский пер., 2, тел.: +7 495 221-0821, факс: +7 495 221-0820
198097, Россия, г. Санкт-Петербург, ул. Белоусова, 10, тел.: +7 812 493 4292, факс: +7 812 493 4290