

# УЛИЧНЫЕ ПАССИВНЫЕ ИНФРАКРАСНЫЕ ИЗВЕЩАТЕЛИ

**LX-402**  
120°

**LX-802N**  
Штора

1 год гарантии

## 1. Установка

### 1. Высота установки

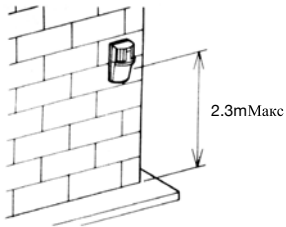

Максимальная высота установки 2.5м

### 2. Расположение

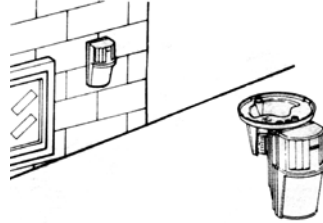

Используйте кронштейны CA-1W для настенного крепления и CA-2C – для потолочного крепления

### 3.

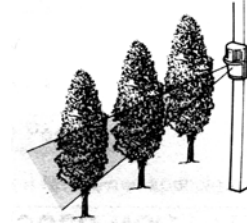

При установке избегайте движущихся объектов в зоне действия извещателя

### 4.

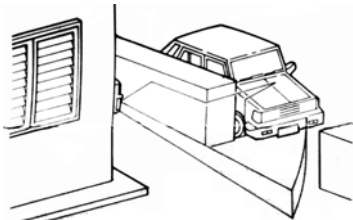

Направьте извещатель на стену или другую преграду для исключения ложных срабатываний

### 5.

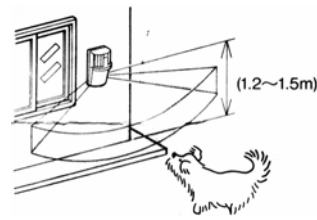

В режиме "аллея для животных" диапазон установки: 1.2-1.5м над уровнем земли

## 2. Диаграмма направленности

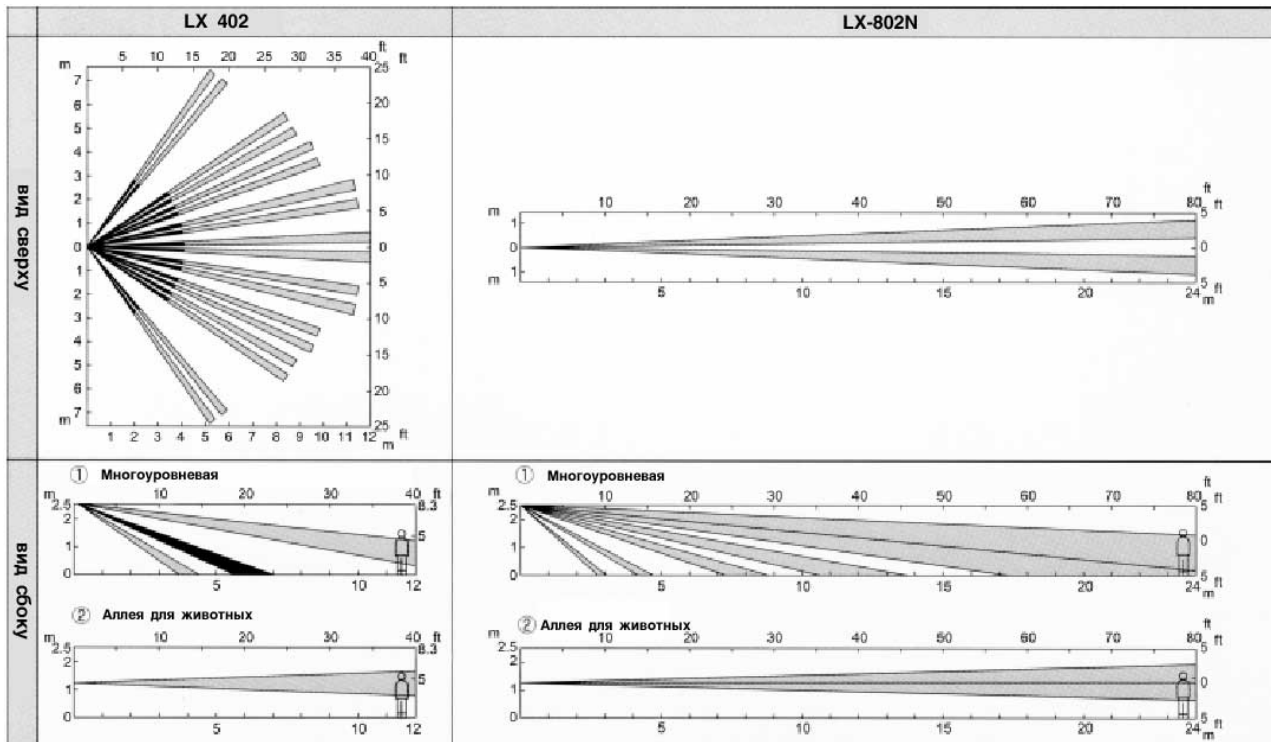

Гнездо для  
кабеля

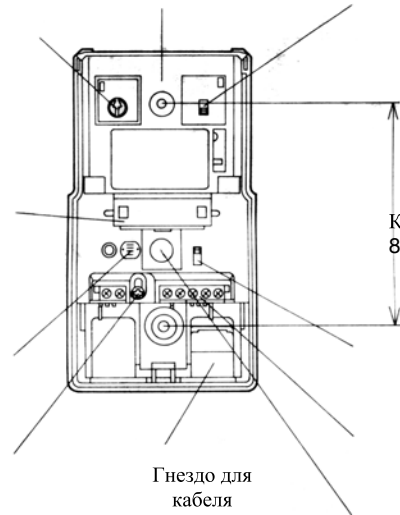
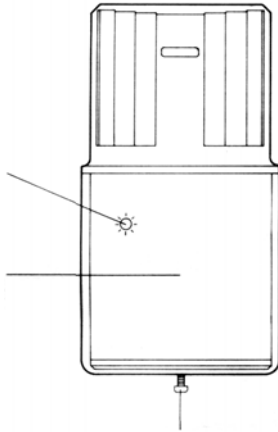

Гнездо для  
кабеля

Гнездо для  
кабеля



Открутить винт и  
снять корпус

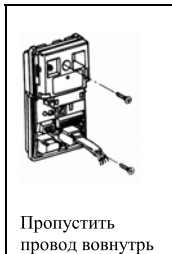

Пропустить  
провод вовнутрь

Для настенного крепления используйте  
кронштейн "CA-1W"

### В. Установка на потолок

кронштейн "CA-2C"



Установите "CA-2C"  
на потолок и  
выведите провод



Присоединить  
LX-40/80N к  
кронштейну и  
выведите провод

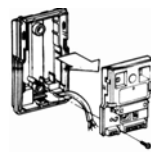

Если провод не  
проходит через  
заднюю стенку  
извещателя,  
аккуратно  
вытащите плату  
из базы

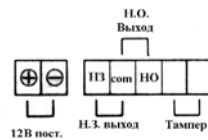

Соединить провода, как  
показано выше  
Провода питания не  
должны превышать длин,  
указанной выше

Размер	
320m	
(0.33 mm <sup>2</sup> )	
510	
AWG20	
(0.52 mm <sup>2</sup> )	
820	
(0.83 mm <sup>2</sup> )	

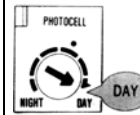

Установить  
регулятор  
фотоэлемента в  
положении  
"DAY" (24 ч)

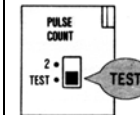

Установить  
счетчик  
импульсов в  
положение  
"TEST"

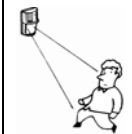

Закрывать  
детектор и  
подать  
питание. После  
разогрева  
(прим. 60сек.)  
провести тест

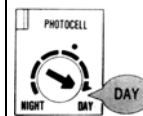

Установить  
фотодатчик в  
нужное  
положение (см.  
секц. 6-1)

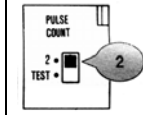

Установить  
счетчик  
импульсов в  
положение "2"  
(см. секц. 6-2)

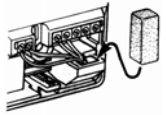

После соединения  
проводов проложить  
прорезиненную  
прокладку  
(прилагается)

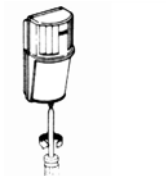

Установить высокую  
среднюю или низкую  
чувствительность  
(H, M, L). Закрутить  
крепежный винт.

## 5. Дополнительные кронштейны

### 1. Кронштейн потолочного крепления "CA-2C"

Горизонтальная настройка: ±45° | Вертикальная: 0° до 20° вниз

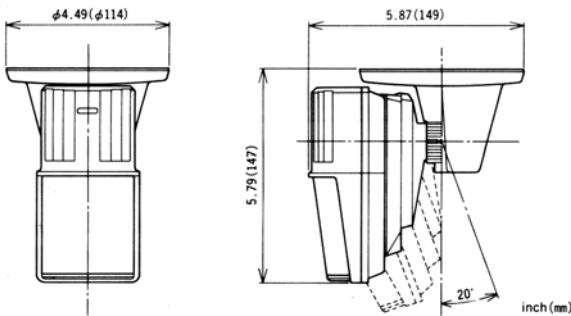

### 2. Кронштейн настенного крепления "CA-1W"

Макс. Высота установки – 2.5м  
Горизонтальная настройка: ±45° | Вертикальная: 0° до 20° вниз

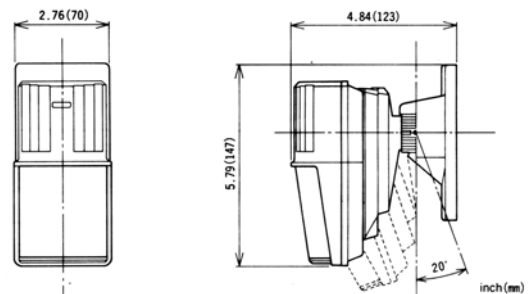

## 6. Регулировка

### 1. Режим день/ночь



Установить в положение "DAY" для круглосуточной работы и для проведения тестов на движени



Поворачивать в сторону "DAY" для работы в условиях с повышенной освещенностью



Поворачивать в сторону "NIGHT" для работы в условиях с пониженной освещенностью



Установить в положение "NORMAL" для работы только ночью

Заводская установка - "NORMAL"

### 2. Переключатель счетчика импульсов



Режим "2"

Установить в положение "2" для стандартных условий



Режим "TEST"

Установить в положение "TEST" для тестирования или в условиях слабой освещенности

Заводская установка - "2"

### 3. Переключатель чувствительности



Стандартное положение

Позиция "M" - стандартные условия



Позиция "H" - для повышенной чувствительности



Позиция "L" в нестабильных условиях

Заводская установка "M"

## 7. Регулировка рабочей зоны

### А. Изменение рабочей зоны по вертикали

#### Многоуровневая зона

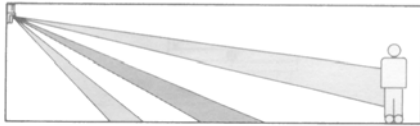

Нормальное использование

Заводская установка

#### Аллея для животных

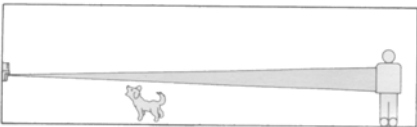

Лучи идут параллельно поверхности земли, оставляя проход для животных

#### Установка режима "Аллея для животных"

1. 2. 3.



Осторожно отпустить регулировочный винт

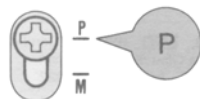

Отпустить плату и зафиксировать винт в положение "P"

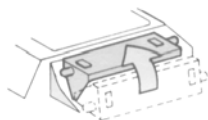

Поднять зеркало в верхнюю позицию

**Примечание:** Для установки в режим "Аллея для животных" необходимо проделать все установки

### В. Исключение нежелательных зон детектирования (только LX-40)

Нежелательные зоны детектирования могут быть исключены простым маскированием линзы с помощью прилагаемых полос маскирования.

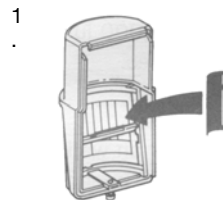

Снять корпус и приклеить полосы на внутреннюю поверхность линзы на те зоны, которые не нужны

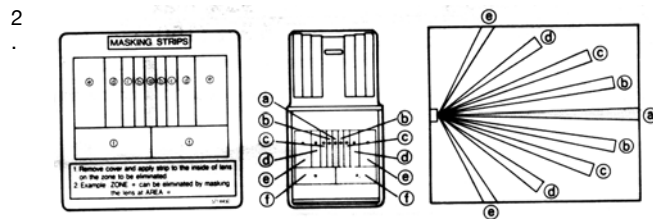

**Пример:** Зона А может быть исключена маскированием площади А на линзе

(см. Рис.).

## 8. Разрешение проблем и обслуживание

Проблема	Возможная причина	Исправление
Светодиод не горит	Неправильное напряжение питания	Проверить питание 10.8-13.2В пост.
	Неправильная полярность	Исправить
	Датчик находится в режиме разогрева	Подождите около 60сек.
	На улице слишком светло	Проверить установку уровня фотодатчика Секция 6-1
	Не правильная зона детектирования	См. секцию 2
Светодиод горит даже при отсутствии людей	Есть движущиеся предметы в области детектирования	Попытаться исключить движение объекта
	Неправильное напряжения питания	Исправить
	Устройство детектирует движение за пределами зоны у обнаружения	Проверить установки
	Очень быстрые изменения температуры	Удалить источник тепла
Светодиод горит, но сигнала тревоги нет	Релейный контакт залип или поврежден повышенной нагрузкой	Проверить выход. Возможно нужен ремонт
	Повреждение проводки	Заменить проводку
	Неправильное соединение: При Н.З. выходе соединено параллельно При Н.О. - последовательно	При Н.З. выходе соединяйте последовательно При Н.О. - параллельно

## 9. Характеристики

Модель	LX-402	LX-802N
Метод детекции	Пассивный инфракрасный	
Площадь	12 x 15м 120°С	24 x 2 "коридор"
Зоны	Мультифокусная	40 зон
	Аллея для животных	12 зон
Высота установки	Мультифокусная	18 зон
	Аллея для животных	4 зоны
Высота установки	Мультифокусная 2..5м макс.	
Скорость обнаружения	1.2-1.5м	
Регулировка чувствительности	0.3-1.0м/с	
Регулировка чувствительности	3 позиции (Н, М, L)	
Световой индикатор	СИД загорается по тревоге	
Длительность тревоги	2±1 сек. (таймер задержки)	
Тревожный выход	Н.О./Н.З. 28В пост. 0.2А макс.	
Тампер	Открывается при вскрытии	
Счетчик импульсов	Позиция "2": 2(20±5сек.) Режим TEST: 1	
Светочувствительный элемент	Регулировка от дневного к ночному свету 10 – 100,000люкс)	
Питание	12 В пост. ± 10%	
Потребление	25мА макс.	
Место установки	Внутри или на улице	
Рабочая температура	-35°С ~ +50°С	
Влажность	95%	
Вес	150г	
Аксессуары	Полоски маскирования (LX-40), шурупы, инструкция, прокладка	

\* Спецификация и дизайн могут быть изменены без предварительного уведомления

## 10. Размеры

