

Руководство пользователя

Недельный программируемый таймер





PW-642A

interM

Содержание

Безопасность.....	3
Распаковка и установка.....	4
Комплектность	4
Назначение.....	5
Функциональные возможности	5
Передняя панель	6
Задняя панель.....	8
Описание работы устройства	10
Схема подключения.....	17
Подключение по интерфейсу RS-232	18
Блок-схема устройства.....	19
Технические характеристики	20
Сертификаты.....	21
Адрес производителя	21
Гарантия и сервисное обслуживание.....	21

Безопасность

	ВНИМАНИЕ! РИСК ПОРАЖЕНИЯ ЭЛЕКТРИЧЕСКИМ ТОКОМ	
<p>ВНИМАНИЕ!</p> <p>Этот знак предупреждает пользователя о наличии в изделии неизолированного опасного напряжения, достаточного для возникновения риска поражения электрическим током.</p>		
	<p>Этот знак предупреждает пользователя о наличии в изделии неизолированного опасного напряжения, достаточного для возникновения риска поражения электрическим током.</p>	
	<p>Этот знак предупреждает пользователя о важности соблюдения правил и условий эксплуатации, описанных в прилагаемом к изделию руководстве пользователя.</p>	

Распаковка и установка

Установка и обслуживание в работе изделия не вызовут у Вас затруднений. Для ознакомления со всеми функциональными возможностями, а также для правильной установки и подключения устройства внимательно прочитайте настоящее руководство пользователя.

Аккуратно распакуйте изделие, не выбрасывайте коробку и другие упаковочные материалы. Они могут понадобиться, если Вам потребуется транспортировать устройство или обратиться в службу сервиса.

Использование устройства в условиях высокого уровня температуры, запыленности, влажности или вибрации может привести к изменению его характеристик или снижению срока эксплуатации.

Для обеспечения надежной и долговременной работы изделия:

1. Внимательно прочитайте настоящее руководство пользователя.
2. Сохраните руководство пользователя.
3. Соблюдайте требования безопасности.
4. Выполняйте все инструкции настоящего руководства пользователя.
5. Не устанавливайте изделие около воды.
6. Протирайте изделие только сухой тряпкой или салфеткой.
7. Не закрывайте вентиляционные отверстия устройства.
8. Не устанавливайте изделие возле источников тепла.
9. Обязательно заземляйте корпус изделия, если иное не оговорено производителем.
10. Оберегайте от механического повреждения силовую кабель, а также разъемы и розетки для подключения устройства к сети питания.
11. Используйте совместно с изделием только рекомендованные производителем аксессуары и приспособления.
12. Отключайте изделие от сети питания, если оно не используется в течение длительного периода.
13. Для технического обслуживания и ремонта обращайтесь только в сервисные центры представителей производителя. Сервисное обслуживание требуется в случаях неисправности, механического повреждения изделия или силового кабеля, попадания внутрь жидкости или посторонних металлических предметов.

Комплектность

1. Блок PW-642A.
2. Кабель для подключения к ПК и PV-632A.
3. Кабель USB
4. Кабель для подключения к сети питания.
5. Крепеж для установки в аппаратный шкаф.
6. Руководство пользователя.
7. Руководство по программированию.
8. Картонная упаковка.

Назначение

Программируемый таймер PW-642A используется в системах оповещения и управления эвакуацией для воспроизведения по недельному расписанию голосовых сообщений и музыкальных сигналов. Кроме того, согласно расписанию таймер PW-642A позволяет управлять электропитанием различных устройств.

Функциональные возможности

- **Запись и воспроизведение MP3-файлов**

PW-642A имеет внутреннюю память для хранения до 15-ти MP3-файлов, воспроизводимых в соответствии с недельным расписанием. Загрузка аудиофайлов во внутреннюю память производится через разъем USB, расположенный на передней панели.

- **Работа по программе на неделю**

Устройство позволяет создавать и записывать программу работы с помощью кнопок на передней панели или с помощью персонального компьютера через интерфейс RS-232.

- **Управление цифровым магнитофоном PV-632A**

С помощью интерфейса RS-232 таймер может управлять цифровым магнитофоном PV-632A для воспроизведения выбранных MP3-файлов в требуемое время (трансляция музыкальных записей, рекламных или служебных сообщений по расписанию).

- **Функции часов реального времени**

Заданные пользователем день недели и время сохраняются отключенным от источника питания устройством в течение 1 недели.

- **4 канала для подключения источников аудиосигнала**

В устройстве предусмотрены 4 линейных симметричных входа и 4 соответствующих программируемых симметричных выхода. Сигнал поступает со входа на выход в соответствии с записанной в таймер программой.

- **Программируемые розетки 220 В 50 Гц**

Недельный программируемый таймер PW-642 имеет 2 розетки, напряжение на которых появляется в запрограммированное пользователем время. Предусмотрена возможность корректировки времени включения этих розеток в пределах от 1 до 20 секунд для компенсации времени, необходимого для включения, например, усилителей мощности.

- **Вакуумный флуоресцентный дисплей**

Матричный дисплей используется для отображения режимов работы устройства.

- **Функция блокировки клавиатуры**

В устройстве предусмотрена функция блокировки клавиатуры для избежания случайного нажатия каких-либо кнопок пользователем.

Передняя панель

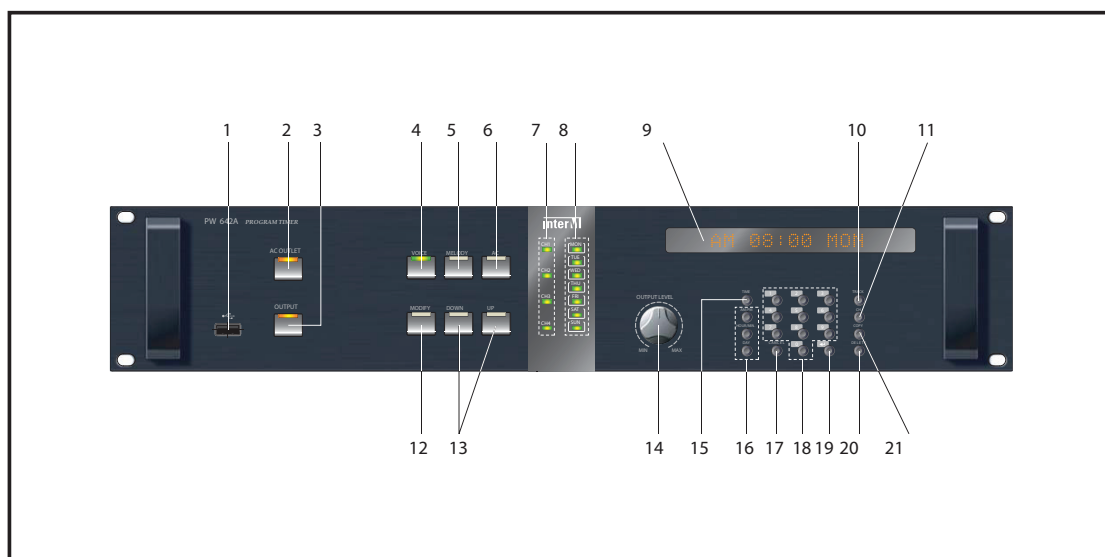

1. USB-разъем

При помощи данного разъема возможна загрузка до 15 MP3-файлов во внутреннюю память PW-642A. При подключении персонального компьютера к этому разъему, PW-642A входит в режим флэш-накопителя. По умолчанию в память PW-642A уже записано 15 мелодий различной длительности.

2. Кнопка AC OUTLET

С помощью данной кнопки пользователь может включить или выключить розетки 220 В 50 Гц на задней панели устройства. Если нажать и удерживать данную кнопку в течение 3-х секунд, устройство переходит в режим корректировки времени включения программируемых розеток.

3. Кнопка OUTPUT

Данная кнопка используется для включения или отключения выходов при воспроизведении записанных в таймер мелодий. Если индикатор на кнопке OUTPUT не горит, то выходы отключены и аудиосигнал на выход PW-642A не поступает, даже если мелодия воспроизводится.

4. Кнопка VOICE

Данная кнопка используется при программировании PW-642A для воспроизведения по расписанию MP3-файлов, записанных в цифровой магнитофон PV-632A. Управление цифровым магнитофоном осуществляется по интерфейсу RS-232.

5. Кнопка MELODY

Данная кнопка используется при программировании PW-642A для воспроизведения по расписанию MP3-файлов, записанных во внутреннюю память устройства.

6. Кнопка AC

Данная кнопка используется при программировании PW-642A для включения и выключения по расписанию внешних устройств от розеток 220 В 50 Гц, установленных на задней панели таймера.

7. Индикаторы CH1—CH4

Данные индикаторы показывают какие линейные выходы таймера используются при воспроизведении аудиосигналов.

8. Индикаторы DAY

Данные индикаторы показывают день недели.

9. Вакуумный флуоресцентный дисплей

Индикатор отображает режимы работы устройства.

10. Кнопка TRACK

Данная кнопка используется при программировании PW-642A для выбора номеров файлов, которые необходимо воспроизвести в заданное время.

11. Кнопка CHANNEL

Данная кнопка используется для выбора каналов, в которых необходимо воспроизвести аудиосигналы.

12. Кнопка MODIFY

Данная кнопка используется для перехода в режим редактирования программы, в соответствии с которой работает устройство.

13. Кнопки DOWN/UP

Данные кнопки используются для проверки заданной программы работы. При кратковременном нажатии на дисплее отображается предыдущий(следующий) элемент программы (в той последовательности, в которой они заполняются при программировании). При нажатии и удержании данных кнопок осуществляется переход к просмотру предыдущего (следующего) дня в программе.

14. Регулятор OUTPUT LEVEL

Данный регулятор предназначен для изменения уровня громкости при воспроизведении MP3-файлов, записанных во внутреннюю память PW-642A.

15. Кнопка TIME

Данная кнопка используется для перехода в режим установки текущего времени.

16. Кнопка AM/PM, HOUR/MIN, DAY

Данные кнопки используются для установки текущего дня недели и времени, а также — для выбора дня недели и времени для каждого действия при программировании PW-642A. С помощью кнопки AM/PM устанавливается время: AM — до 12:00, PM — после 12:00. С помощью кнопки HOUR/MIN осуществляется переход к установке соответственно часов и минут. С помощью кнопки DAY осуществляется переход к установке дня недели.

17. Кнопка CANCEL

Данная кнопка используется для отмены текущего действия. При ее нажатии устройство переходит в режим ожидания.

18. Кнопки 0—9

Данные кнопки предназначены для ввода числовых данных: номеров файлов, мелодий, установки часов и минут, номеров используемых каналов.

19. Кнопка ENTER

Данная кнопка используется для сохранения введенных при программировании настроек.

20. Кнопка DELETE

Данная кнопка используется для удаления элементов программы.

21. Кнопка COPY

Данная кнопка используется для копирования программы, созданной для одного дня недели, и установки ее для другого дня.

Задняя панель

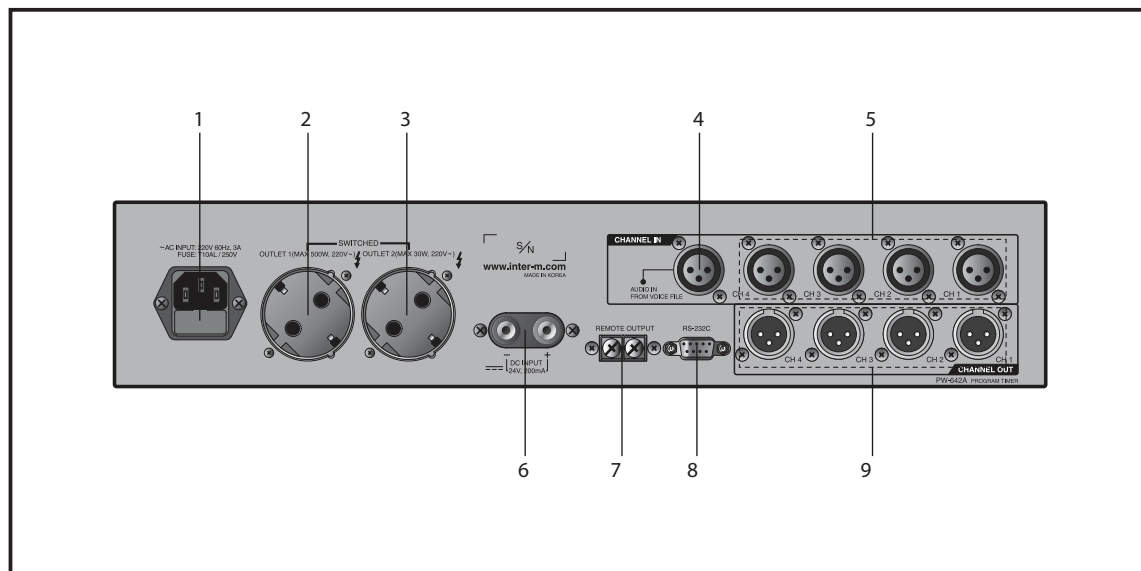

1. Сетевой разъем и предохранитель

Данный разъем предназначен для подключения устройства к сети питания 220 В 50 Гц. В случае перегорания защитного предохранителя, замените его на предохранитель того же типа. В случае повторного перегорания, обратитесь в сервисный центр производителя.

2. Программируемый выход OUTLET 1

Данная программируемая розетка 220 В 50 Гц используется для включения питания внешних устройств по расписанию в соответствии с заданной пользователем программой. Максимальная потребляемая мощность внешних устройств составляет 500 Вт.

3. Программируемый выход OUTLET 2

Данная программируемая розетка 220 В 50 Гц используется для включения питания внешних устройств по расписанию в соответствии с заданной пользователем программой. Максимальная потребляемая мощность внешних устройств составляет 30 Вт.

4. Вход VOICE FILE

Данный симметричный линейный вход с разъемом типа XLR 3pin предназначен для подключения аудиосигнала от цифрового магнитофона PV-632A, если он используется совместно с таймером для трансляции музыкальных записей, служебных или рекламных сообщений по расписанию.

5. Входы CH1—CH4

Данные симметричные линейные входы с разъемами типа XLR 3pin предназначены для подключения к таймеру источников звуковой трансляции. Сигналы от данных входов поступают на выходы CH1—CH4 в соответствии с заданной пользователем программой.

6. Клеммы DC INPUT

Данные клеммы предназначены для подключения устройства к источнику питания 24 В постоянного тока. При подключении источника питания к данным клеммам соблюдайте полярность.

7. Клеммы REMOTE OUTPUT

Данные клеммы предназначены для подачи управляющего сигнала на контроллер системы оповещения ECS-616 (клеммы TIMER) или на блок контроля и распределения питания (клеммы REMOTE). Данные клеммы замыкаются при выполнении по программе какого-либо действия таймером PW-642.

8. ПОРТ RS-232

Данный порт предназначен для подключения по интерфейсу RS-232 персонального компьютера при программировании с помощью него недельного таймера, а также для подключения цифрового магнитофона PV-632A, который используется совместно с таймером для трансляции по расписанию музыкальных записей, рекламных или служебных сообщений.

9. ВЫХОДЫ CH1—CH4

Данные симметричные линейные выходы с разъемами типа XLR 3pin предназначены для подключения таймера, например, к усилителям мощности. Через данные выходы в соответствии с программой воспроизводятся мелодии, записанные в таймер, сигнал от цифрового магнитофона PV-632A, сигналы от входов CH1—CH4.

Описание работы устройства

Загрузка MP3-файлов

Для обмена файлами с персональным компьютером используется USB-порт.

1) При подключении компьютера к PW-642A с помощью стандартного USB-кабеля, компьютер автоматически определяет подключенное устройство (для WINDOWS 2000 или XP). При этом в окне «Мой компьютер» появляется соответствующий съемный диск, а на дисплее цифрового магнитофона отображается «USB DEVICE».

Рекомендуемая длина кабеля составляет 2 м.

2) При двойном нажатии левой кнопки мыши на изображении появившегося в окне съемного диска, пользователь получает доступ к содержимому внутренней flash-памяти цифрового магнитофона.

3) Папка INTER-M в памяти PW-642A создана заводскими настройками. В папке INTER-M находятся 4 дополнительные директории. MP3-файлы с компьютера необходимо копировать в папку IMSND.

Внимание: а) При использовании на компьютере операционной системы не WINDOWS 2000 или XP необходимо установить отдельный USB-драйвер для работы устройства.

б) 4 папки, которые автоматически создаются в папке INTER-M, используются для работы устройства. Не используйте эти папки не по назначению, не изменяйте их, не создавайте дополнительные папки.

в) Для избежания ошибок и потери данных используйте только предусмотренный в WINDOWS безопасный способ отсоединения устройства от USB-порта компьютера.

4) После подключения PW-642A к персональному компьютеру с помощью USB-кабеля сохраните MP3-файлы, которые необходимо воспроизводить по расписанию, в папке IMSND под именем CHIMEN, где N - двухзначное число от 01 до 15.

Например: в системе требуется воспроизводить определенный MP3-файл под номером 9. Для этого его необходимо записать в папку IMSND под именем CHIME09.

По умолчанию в память PW-642A уже записано 15 MP3-файлов CHIME01 — CHIME15.

Примечание: Если имя файла и папки заданы некорректно, то воспроизведение запускаться не будет. Папка INTER-M и 4 папки в ней созданы при первичном программировании PW-642A. Если папки отсутствуют, то создайте их самостоятельно как это показано на рисунке.



Недельный программируемый таймер

1. Установка текущего времени и дня недели

Данная функция используется для первоначальной установки времени и дня недели.

1) Нажмите кнопку TIME, при этом на дисплее начнет мигать надпись 'AM' или 'PM'.



2) Установите время суток с помощью кнопки AM/PM.



3) Нажмите кнопку HOUR/MIN, при этом на дисплее начнут мигать цифры, соответствующие часам. С помощью кнопок 0—9 установите текущее время.



4) Нажмите кнопку HOUR/MIN еще раз. При этом на дисплее начнут мигать цифры, соответствующие минутам. С помощью кнопок 0—9 установите текущее время.



5) С помощью кнопки DAY установите текущий день недели.



6) Нажмите кнопку ENTER для сохранения настроек. Установленное время отображается на дисплее. При нажатии кнопки CANCEL устройство переходит в ждущий режим без сохранения настроек.

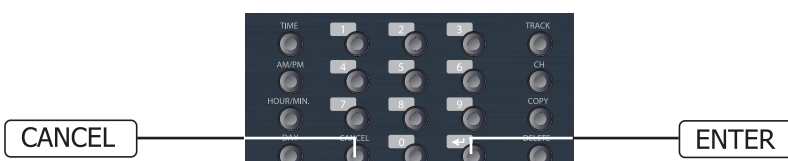

Недельный программируемый таймер



7) После установки текущий день недели отображается на индикаторе DAY.

Примечание: если устройство более 7 дней находилось в выключенном состоянии, то установленные время и день недели могут быть сброшены.

8) Если при включении устройства на дисплее мигает надпись 'AM 00:00 MON', значит время не было установлено, либо сброшено из-за разряда встроенного аккумулятора.

2. Установка программы для PV-632A

Данный режим используется для написания программы для воспроизведения файлов PV-632A по расписанию.

1) Нажмите и удерживайте 3 секунды кнопку VOICE. На дисплее при этом начнет мигать надпись 'AM' или 'PM'.



2) Установите день недели и время воспроизведения файла тем же способом, что и при установке текущего времени и дня недели.

3) Нажмите кнопку TRACK и с помощью кнопок 0—9 выберите номер файла. Пределы для выбора: 1—999.

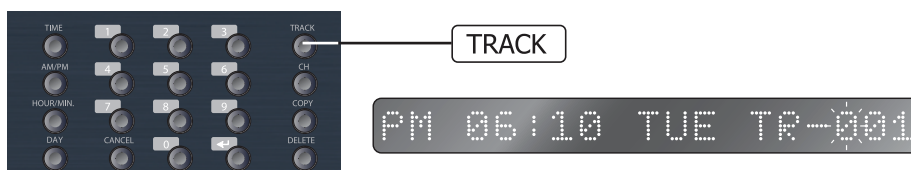

4) Нажмите кнопку CHANNEL для перехода к выбору канала для воспроизведения файла.

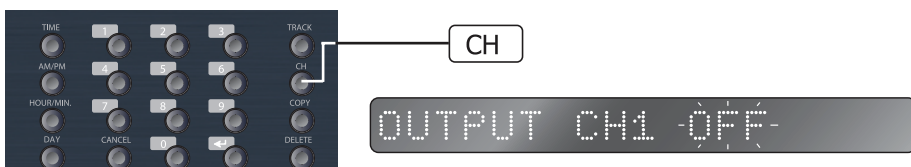

- С помощью кнопок 1—4 выберите требуемый канал.

- Нажмите кнопку CHANNEL или кнопку 1—4, соответствующую выбранному каналу, для его включения или выключения.

Статус ON или OFF отображается на дисплее.

При включении выбранного канала загорается соответствующий индикатор CH1—CH4.

- При нажатии и удержании кнопки CHANNEL в режиме выбора каналов для всех 4-х каналов устанавливается состояние ON, на дисплее отображается 'ALL ON'. При повторном нажатии и удержании данной кнопки устанавливается состояние OFF, на дисплее отображается 'ALL OFF'.

5) Нажмите кнопку ENTER для сохранения настроек и выхода в ждущий режим.

6) В запрограммированное время таймер PW-642 включит PV-632A, в заданных каналах будет воспроизводиться выбранный файл.



Примечание: если в процессе написания программы для PV-632A время воспроизведения файла совпадает со временем воспроизведения мелодии, записанной в PW-642, то элемент программы, созданный ранее, удаляется.

3. Установка программы для воспроизведения встроенных MP3-файлов

Данный раздел описывает написание программы для воспроизведения встроенных MP3-файлов таймера по расписанию.

1) Нажмите и удерживайте в течение 3-х секунд кнопку MELODY для перехода в режим программирования.



2) Установите время, день недели, выберите номер мелодии и аудиоканалы тем же способом, который описан в пункте 2 (написание программ для воспроизведения файлов из PV-632A). Количество мелодий — 15. Если установлен номер мелодии, превышающий это значение, то при воспроизведении на дисплее отобразится 'NO FILE'.

3) В запрограммированное время в выбранных каналах будет транслироваться выбранная мелодия.



4. Воспроизведение встроенных MP3-файлов

Данный режим используется для воспроизведения одного из 15 встроенных MP3-файлов таймера в выбранных каналах.

1) Нажмите и удерживайте кнопку TRACK в течение 3-х секунд для перехода в режим воспроизведения.

2) Выберите с помощью кнопок 0—9 требуемый номер мелодии.

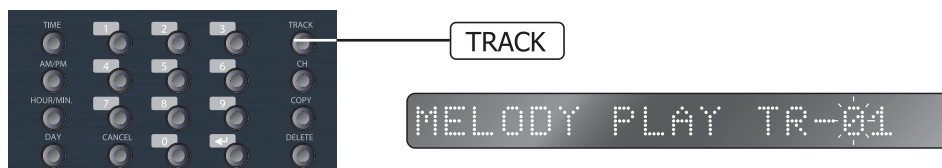

3) Нажмите кнопку ENTER или CHANNEL для перехода к выбору каналов.

4) Выберите каналы способом, описанном в разделе 2 (написание программ для воспроизведения файлов из PV-632A).

5) Нажмите кнопку ENTER для начала воспроизведения выбранной мелодии.



* Устройство автоматически переходит в ждущий режим по окончании воспроизведения.

6) Количество мелодий — 15. Если установлен номер мелодии, превышающий это значение, то после нажатия кнопки ENTER на дисплее отобразится 'NO FILE'.

* Данная функция недоступна, если таймер воспроизводит файл из PV-632A или мелодию по программе.

5. Установка программы для выходов AC OUTLET

Данный раздел описывает написание программы для включения и выключения розеток 220 В 50 Гц.

1) Нажмите и удерживайте в течение 3-х секунд кнопку AC для перехода в режим программирования.

2) Установите время и день недели способом, описанным в разделе 2 (написание программ для воспроизведения файлов из PV-632A).



Недельный программируемый таймер

3) С помощью кнопки CHANNEL установите требуемое состояние выходов ON или OFF.

4) Нажмите кнопку ENTER для сохранения установок и выхода в ждущий режим.

* Устройство спроектировано таким образом, что программируемые розетки включаются и выключаются по программе, независимо от других режимов работы устройства.

* Каждое действие, выполняемое таймером по программе, сопровождается замыканием клемм REMOTE OUTPUT.

6. Просмотр созданной программы

Данный режим используется для проверки программы работы таймера. Если ни один элемент программы не задан, на дисплее отображается 'NO MEMORY'.

1) Проверка программы для цифрового магнитофона PV-632A

- Нажмите кнопку VOICE. На дисплее отображается первый элемент программы PV-632A за понедельник.

- Нажмите кнопку DOWN(UP) для перехода к предыдущему (следующему) элементу программы.

- Нажмите и удерживайте кнопку DOWN(UP) в течение 3-х секунд для перехода к предыдущему(следующему) дню недели.

2) Проверка программ воспроизведения мелодий и работы розеток 220 В 50 Гц осуществляется таким же образом. Для перехода в режим проверки необходимо нажать кнопку MELODY или AC соответственно.

3) Пример: из показаний индикаторов следует, что устройство запрограммировано для воспроизведения MP3-файла №2 в понедельник в 14:08, аудиоканалы 2 и 4.



4) Нажмите кнопку CANCEL для выхода из режима просмотра программы.

7. Изменение программы

Данный режим используется для внесения изменений в уже написанную программу работы устройства.

1) В режиме просмотра программы выберите требуемый для редактирования элемент.

2) Нажмите кнопку MODIFY для перехода в режим редактирования. При этом мигают светодиоды на кнопках, соответствующих редактируемому элементу. Светодиод на кнопке MODIFY светится.



3) Нажмите кнопку ENTER после введения новых настроек для их сохранения и выхода в ждущий режим.

4) В режиме редактирования элемента программы для PV-632A нажмите кнопку MELODY для того, чтобы в соответствии с установками данного элемента воспроизводился не файл из PV-632A, а мелодия, записанная в PW-642. Аналогичным образом пользователь может поменять назначение элемента программы, если в режиме редактирования программы воспроизведения мелодии нажмет кнопку VOICE.

* При копировании программы, автоматически устанавливается 1-й номер файла. Используйте режим редактирования для указания требуемых номеров воспроизводимых файлов или мелодий.

8. Копирование программы

Данная функция используется для копирования элементов программы и сохранения их для другого дня.

1) Нажмите кнопку COPY для перехода в режим копирования.

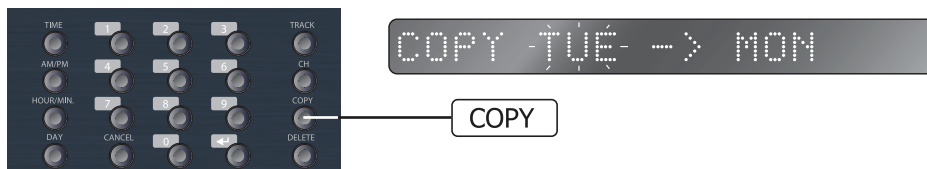

2) На дисплее мигает текущий день недели. Выберите с помощью кнопок DOWN/UP или кнопки DAY тот день, программу которого необходимо скопировать.

3) Нажмите кнопку COPY для перехода к выбору дня недели, для которого необходимо сохранить скопированную программу. Выберите день с помощью кнопок DOWN/UP или DAY.

4) Нажмите кнопку ENTER для завершения копирования.

9. Удаление программы

Данная функция используется для удаления отдельных элементов программы, программы одного дня или программы на неделю.

1) Удаление отдельных элементов программы:

- В режиме проверки программы выберите элемент, который необходимо удалить и нажмите кнопку DELETE. На дисплее при этом отобразится надпись 'DELETE?'.

- Нажмите кнопку ENTER для удаления выбранного элемента программы.



2) Удаление программы для одного дня:

- Нажмите кнопку DELETE в ждущем режиме для перехода в данный режим.



- Выберите с помощью кнопки DAY день недели, программу которого необходимо удалить.
- Нажмите кнопку ENTER для удаления программы выбранного дня и перехода в ждущий режим.

3) Удаление программы на неделю

- Нажмите и удерживайте кнопку DELETE в течение 3-х секунд для перехода в данный режим.

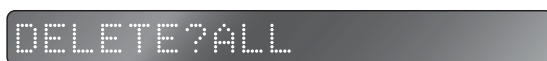

- На дисплее отображается надпись 'DELETE? ALL'. Нажмите кнопку ENTER для удаления всей программы.

10. Корректировка времени включения выходов AC OUTLET и клемм REMOTE OUTPUT

Данная функция используется для включения программируемых розеток и клемм REMOTE OUTPUT за некоторое время до включения аудиотрансляции в каналах таймера. Это позволяет скомпенсировать время, необходимое для включения системы, в частности, усилителей мощности.

Данную функцию можно не использовать, если время, необходимое для включения внешнего оборудования, управляемого таймером, учтено при написании программы.

Недельный программируемый таймер

1) Нажмите и удерживайте в течение 3-х секунд кнопку AC OUTLET для перехода в данный режим.



2) Установите корректирующее время с помощью кнопок 0—9.

3) Нажмите кнопку ENTER для сохранения настроек и выхода в ждущий режим.

4) Время устанавливается в пределах от 1 до 20 секунд. По умолчанию на дисплее отображается '10 SEC'.

11. Калибровка текущего времени

1) Нажмите и удерживайте в течение 3-х секунд кнопку TIME для перехода в данный режим.

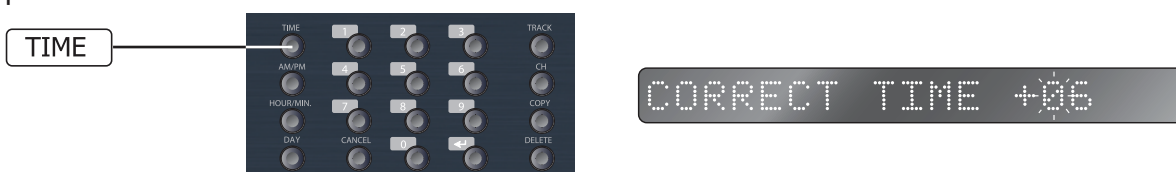

2) Установите корректирующее значение в секундах с помощью кнопок 0—9. Текущее время корректируется в пределах от —30 до +30 секунд. По умолчанию на дисплее отображается '+06'.

3) Знак +/— изменяется с помощью кнопки TIME. Используйте '+', если часы таймера отстают от часов точного времени, '—' — если опережают.

4) Нажмите кнопку ENTER для сохранения настроек и выхода в ждущий режим.

12. Блокировка клавиатуры

1) Нажмите и удерживайте в течение 3-х секунд кнопку ENTER для блокировки клавиатуры. На дисплее при этом отображается 'KEY LOCK'. В данном режиме устройство не реагирует на нажатие кнопок.



2) Для выхода из данного режима необходимо удерживать в нажатом состоянии в течение 3-х секунд кнопку ENTER. На дисплее кратковременно отображается надпись 'KEY UNLOCK'.



13. Программирование таймера с помощью ПК

Программное обеспечение для недельного таймера, позволяющее программировать его с помощью компьютера, пользователь может скачать на сайте официального дистрибьютора Inter-M. Удобный графический интерфейс позволяет легко создавать и редактировать расписание работы таймера на неделю, выгружать программу из таймера и сохранять ее на жестком диске компьютера. Впоследствии пользователь может заменить программу простой загрузкой уже имеющегося файла. Для подключения ПК используется порт RS-232 и кабель, входящий в комплект устройства.

14. Другие функции

1) Пользователь может вручную включать и выключать программируемые розетки с помощью кнопки AC OUTLET. Каждое кратковременное нажатие данной кнопки приводит к включению (отключению выходов 220 В 50 Гц).

2) С помощью кнопки OUTPUT пользователь может отключить аудиоканалы при воспроизведении записанных в таймер мелодий. Сигнал при воспроизведении мелодий поступает на запрограммированные выходы только если кнопка OUTPUT была нажата, индикатор на ней при этом светится.

Внимание: на другие режимы работы таймера нажатие данной кнопки не влияет.

Схема подключения

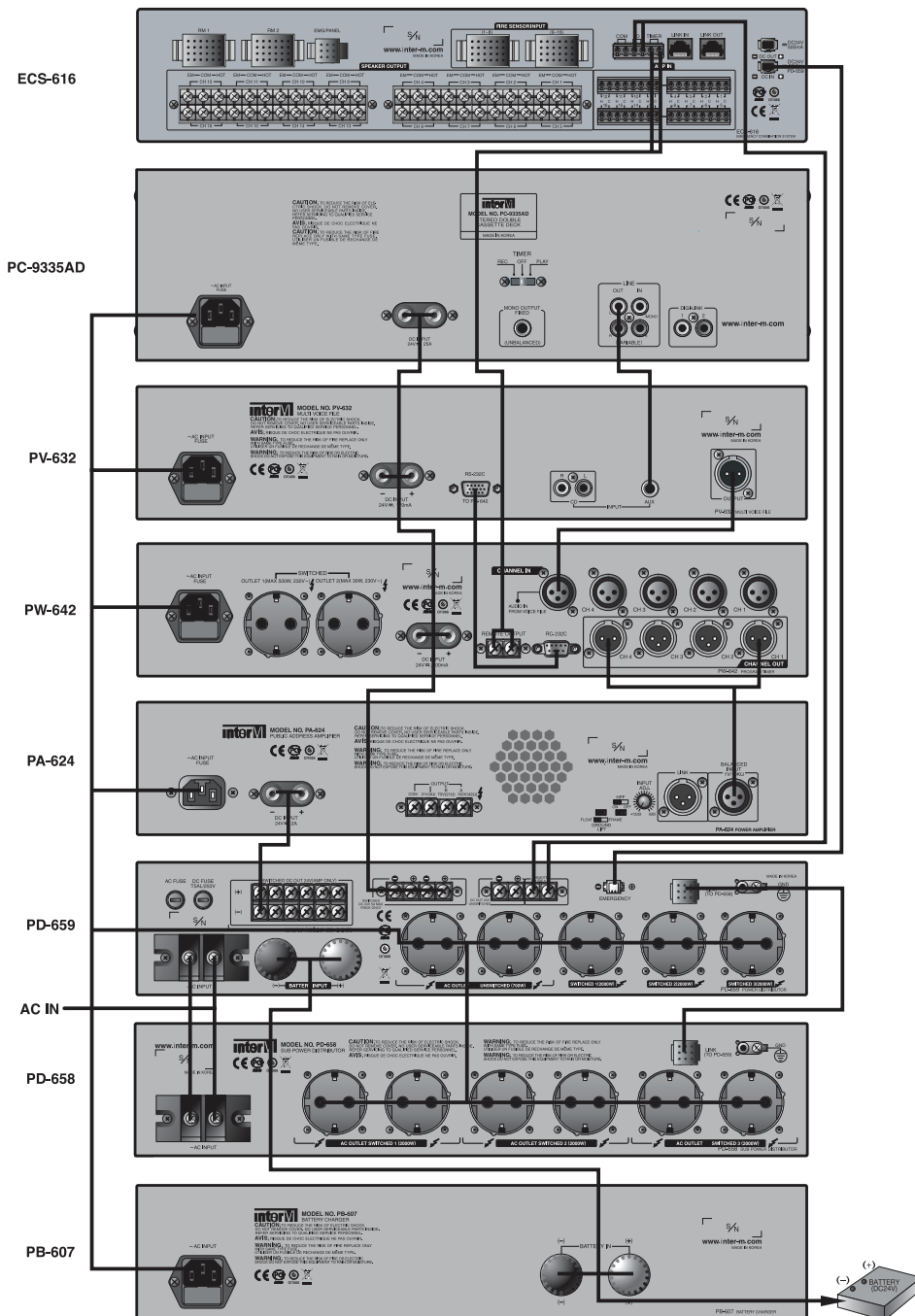

Подключение по интерфейсу RS-232

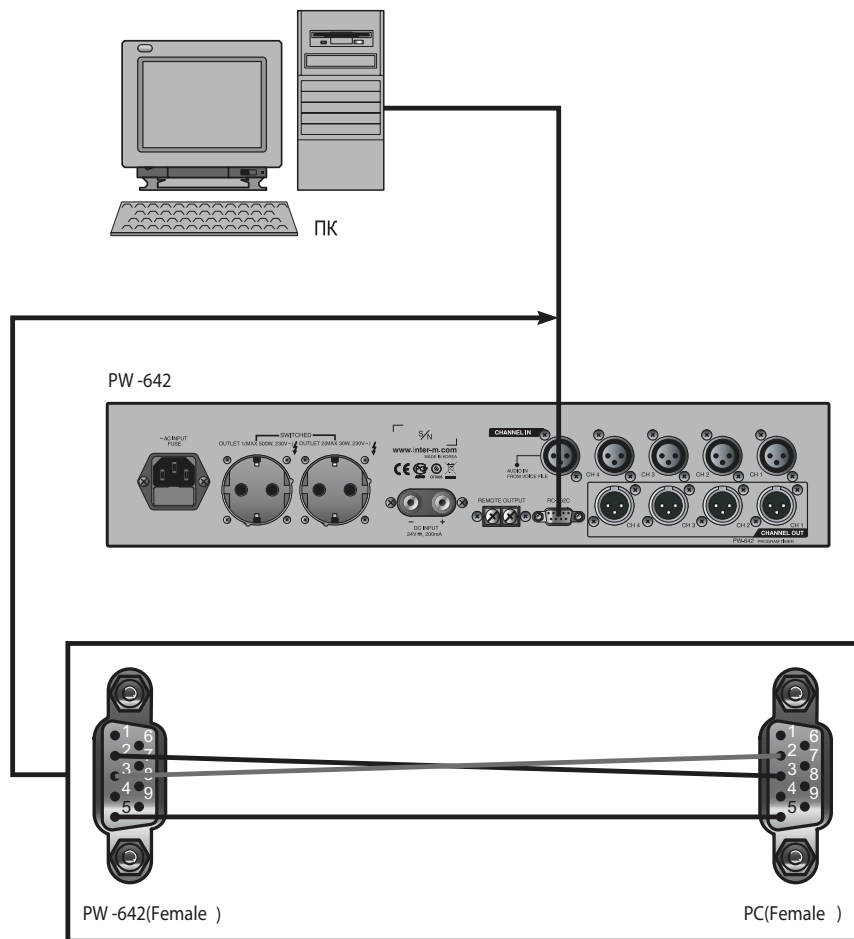

-RS-232C

№	Описание
1	NC
2	RxD
3	TxD
4	NC
5	GND
6	NC
7	NC
8	NC
9	NC

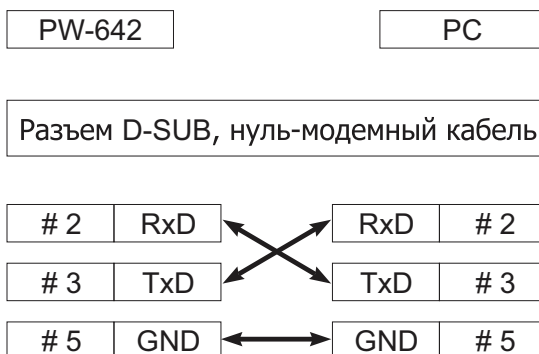

Технические характеристики

Наименование		Значение
Объем внутренней флеш-памяти		1 ГБ
Поддерживаемые аудиоформаты		MP3, битрейт до 320 кбит/с
Количество балансных линейных входов		5
Количество балансных линейных выходов		4
Уровень выходного сигнала, В		1,0
Максимальная мощность выхода OUTLET 1, Вт		500
Максимальная мощность выхода OUTLET 2, Вт		30
Количество дней в программе		7
Длительность мелодий, записанных при первичном программировании на заводе, с (общая длительность — 247 с)	№1	2
	№2	3
	№3	3
	№4	5
	№5	5
	№6	7
	№7	7
	№8	10
	№9	10
	№10	15
	№11	20
	№12	30
	№13	30
	№14	40
	№15	60
Диапазон рабочих температур, °С		-10 ~ +40
Напряжение питания перемен. тока (50 Гц)/пост. тока, В		220/24
Максимальная потребляемая мощность, Вт		10
Масса, кг		5,7
Габариты (Ш×В×Г), мм		482×88×380

Производитель оставляет за собой право без уведомления изменять приведенные в настоящем руководстве технические характеристики.

Сертификаты



Оборудование имеет все необходимые сертификаты.
Подробную информацию Вы можете получить на официальном сайте дистрибьютора.

Адрес производителя

Inter-M Corp.

653-5 BANGHAK-DONG, DOBONG-KU, SEOUL, KOREA

телефон: +82-2-2289-8140~8

факс: +82-2-2289-8149

Домашняя страница: <http://www.inter-m.com>

Гарантия и сервисное обслуживание

- Гарантия действительна в течение 12 месяцев с момента продажи устройства.
- При выходе изделия из строя за период гарантийного срока владелец имеет право на бесплатный ремонт или, при невозможности ремонта, на его бесплатную замену.
- Замена вышедшего из строя изделия производится только при сохранности товарного вида, наличии оригинальной упаковки и полной комплектности.
- Гарантийные обязательства не распространяются на изделия, вышедшие из строя по вине потребителя или имеющие следы задымления, механические повреждения или повреждения входных цепей, подвергшиеся воздействию химических веществ, самостоятельному ремонту и неправильной эксплуатации.

Для сервисного обслуживания обращайтесь только в сервисные центры представителей производителя. Сервисное обслуживание требуется в случаях неисправности, механического повреждения изделия или силового кабеля, попадания внутрь жидкости или посторонних металлических предметов.

Наименование изделия: Недельный программируемый таймер PW-642A.

Серийный номер: _____

Продавец: Группа компаний «АРСТЕЛ»

домашняя страница: www.arstel.com

e-mail: sales@arsstel.com

Дата продажи: _____