

**Быстродействующий
дорожный шлагбаум**

G 2500

СТАНДАРТНАЯ УСТАНОВКА

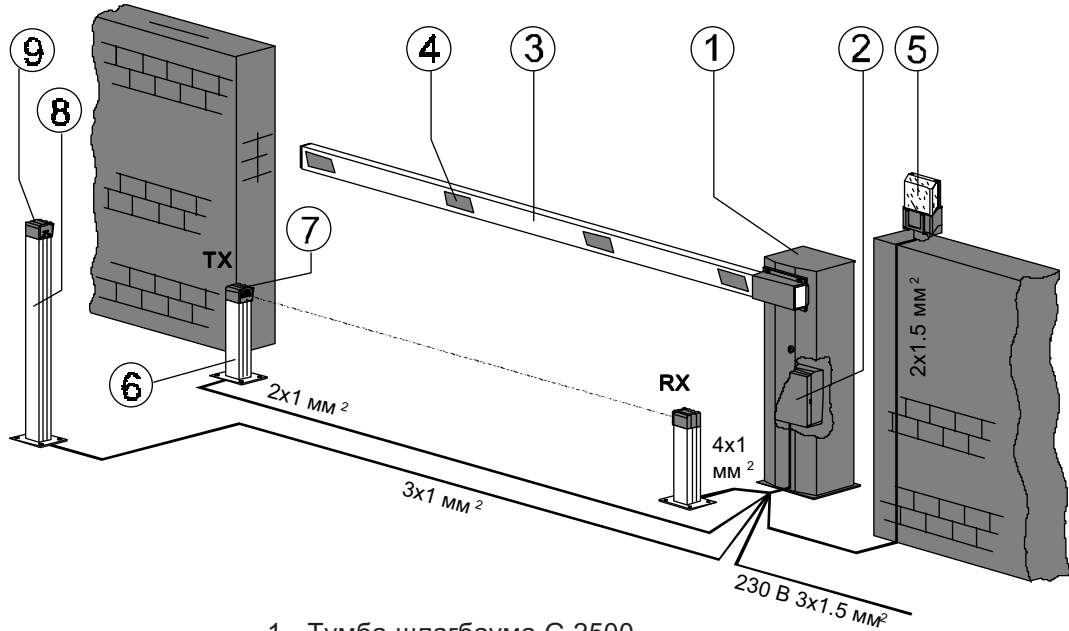

- 1 - Тумба шлагбаума G 2500
- 2 - Блок управления

Принадлежности

- 3 - Белая алюминиевая стрела
- 4 - Красные светоотражающие наклейки
- 5 - Сигнальная лампа
- 6 - Стойка для фотоэлементов
- 7 - Фотоэлементы безопасности
- 8 - Стойка для ключа-выключателя
- 9 - Ключ-выключатель

ГАБАРИТНЫЕ РАЗМЕРЫ

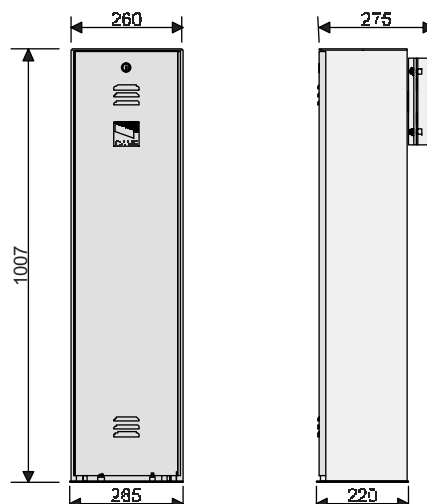

ТЕХНИЧЕСКИЕ ХАРАКТЕРИСТИКИ

МОДЕЛЬ	ВЕРСИЯ	МАССА КГ	НАПРЯЖЕНИЕ ПИТАНИЯ, В	ПОТРЕБЛЯЕМЫЙ ТОК, А	МОЩНОСТЬ, Вт	ИНТЕНСИВНОСТЬ ИСПОЛЬЗОВАНИЯ, %	ПЕРЕДАЧА	ВРАЩАЮЩИЙ МОМЕНТ, НМ	ВРЕМЯ ОТКРЫВАНИЯ, С
101GARD25	1.4	39.5	~ 220	1	120	30	1/202	70	2

Все характеристики приведены для номинального напряжения электропитания и нормальных условий эксплуатации

Описание:

- Автоматический шлагбаум для контроля проезда шириной до 2.5 м.
- Разработан и произведен CAME S.p.A в соответствии со стандартом безопасности UNI 8612. Класс защиты IP54.
- Гарантия 12 месяцев при соблюдении настоящей инструкции и отсутствии следов самостоятельного ремонта.

Принадлежности:

G 0251 - Белая алюминиевая стрела размером 60x40x2700 мм.

ПРИМЕЧАНИЕ! Используйте только оригинальные принадлежности CAME для управления и безопасности. Это обеспечит легкость установки, монтажа и эксплуатации системы.

УСТАНОВКА

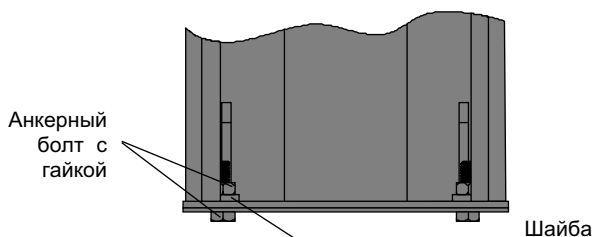

Вставьте ключ в замок, находящийся на дверце тумбы, поверните его и снимите дверцу. Отверните четыре анкерных болта и снимите монтажное основание.

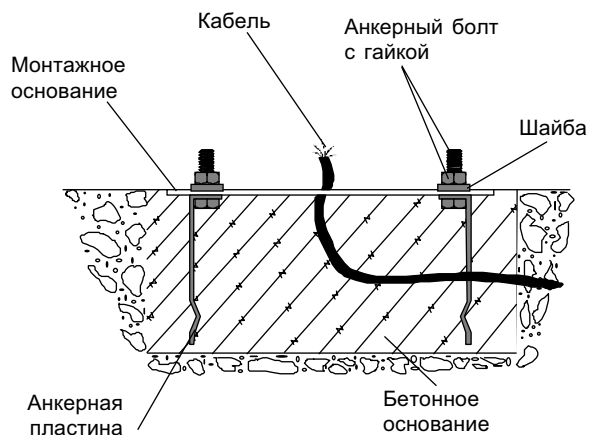

Присоедините (с помощью прилагаемых анкерных болтов с гайкой и шайбой) к монтажному основанию четыре анкерных пластины и погрузите сборку в бетонное основание.

Примечание - убедитесь в том, что монтажная пластина совершенно ровная и электрический кабель выходит в указанном месте.

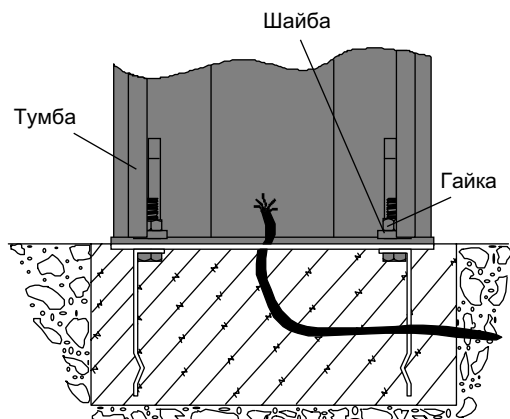

Открутите гайки и шайбы. Установите тумбу шлагбаума на монтажное основание и закрепите ее, используя шайбы и гайки.

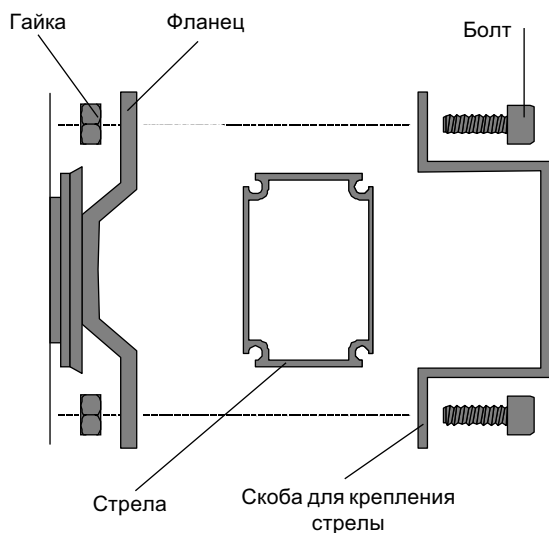

Определите необходимую длину стрелы шлагбаума (если необходимо, укоротите ее). Установите стрелу на фланец и укрепите ее с помощью скобы для крепления стрелы, используя четыре винта и гайки, поставляемые в комплекте.

ПРАВЫЙ И ЛЕВЫЙ ШЛАГБАУМЫ. ПЕРЕДЕЛКА

Перед заказом шлагбаума, определите нужный тип ("Правый" или "Левый"). Для этого: установите корпус так, чтобы дверца шлагбаума находилась внутри объекта (охраняемого участка).

- "Левый" шлагбаум - это значит, что тумба установлена слева (если смотреть с внутренней стороны охраняемого участка).

- "Правый" шлагбаум - это значит, что корпус установлен справа (если смотреть со стороны охраняемого участка)

Если обстоятельства требуют переделки шлагбаума с правостороннего на левосторонний, действуйте следующим образом:

- Поверните ключ и снимите дверцу;
- Отцепите нижний конец пружины и снимите ее;
- Отверните держатель концевых микровыключателей и разблокируйте редуктор;
- Удалите нижний контящий болт и амортизатор, установите фланец стрелы в вертикальное положение, поверните рычаг редуктора на 90° в направлении по часовой стрелке и поменяйте место верхнего амортизатора и его контящего болта;
- Заверните нижний амортизатор и его контящий болт;
- Отверните два винта на фланце и поверните его в открытую позицию (фланец в вертикальном положении);
- Переставьте кронштейн с концевыми микровыключателями на противоположную сторону и поменяйте подключение концевых микровыключателей (белый - открыто, красный - закрыто), измените полярность двигателя (контакты U - V) и FA с FC (подключение концевых микровыключателей).

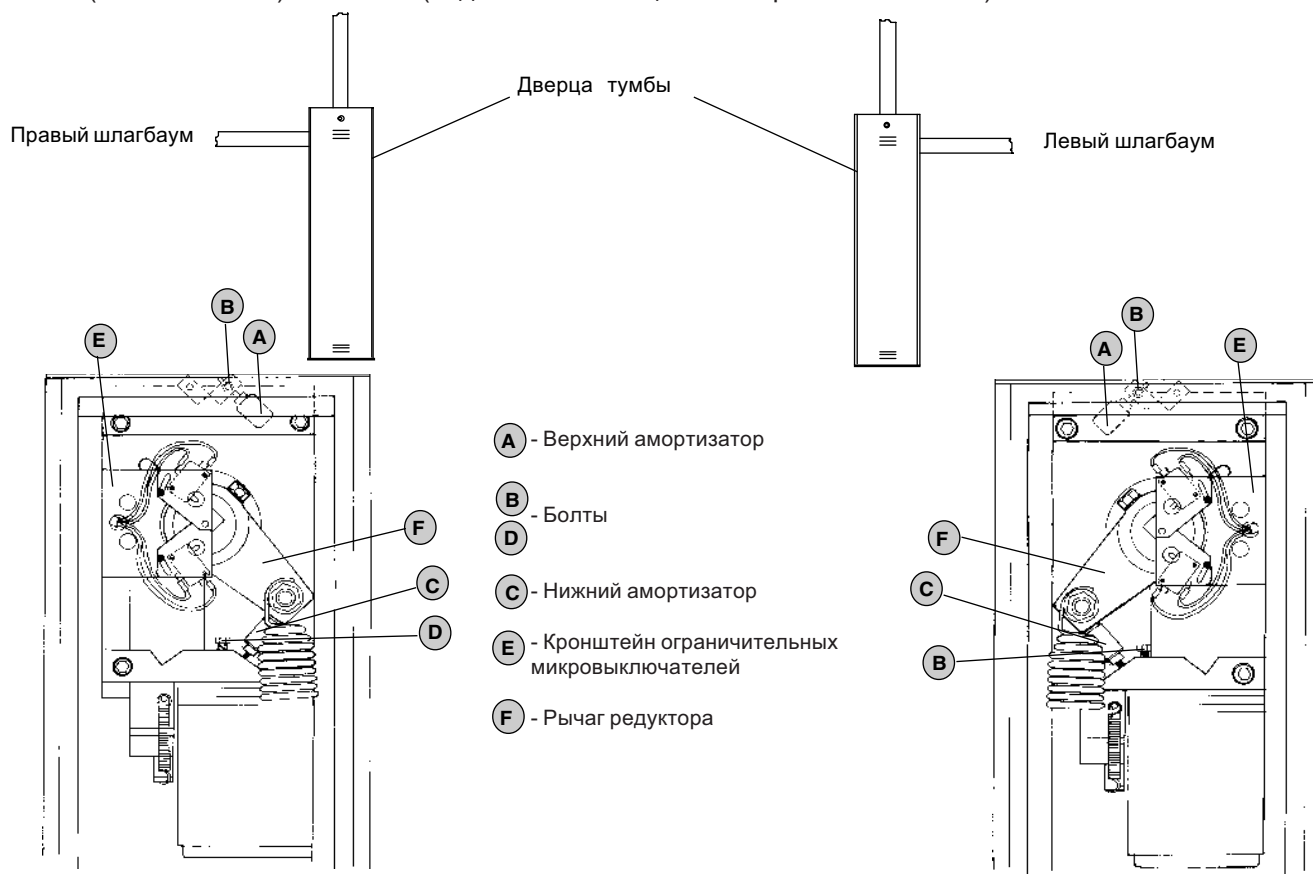

ПРОВЕРКА

ОТКРЫТО



ЗАКРЫТО

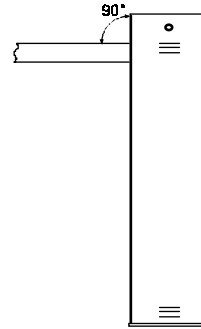

Убедитесь, что стрела шлагбаума находится в вертикальном положении в позиции "открыто" (если необходимо, отрегулируйте нижний амортизатор и законтрите соответствующий болт).

Убедитесь, что стрела шлагбаума находится в горизонтальном положении в позиции "закрыто" (если необходимо, отрегулируйте верхний амортизатор и законтрите соответствующий болт).

БАЛАНСИРОВКА

Для правильной работы автоматического шлагбаума, положение пружины должно соответствовать длине установленной стрелы.

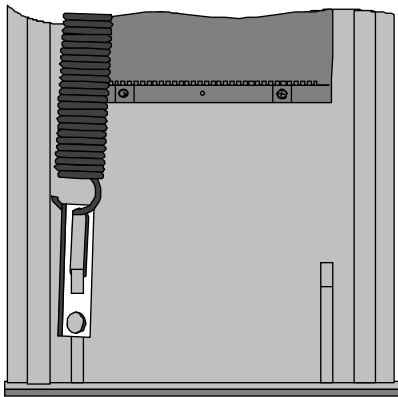

Установка пружины для стрелы длиной более 1,8м

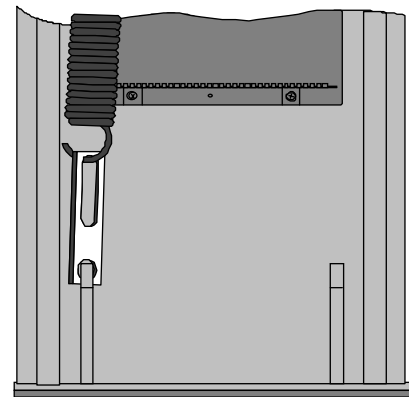

Установка пружины для стрелы длиной менее 1,8м

ТЕХНИЧЕСКОЕ ОПИСАНИЕ БЛОКА УПРАВЛЕНИЯ ZG2

Изделие разработано и произведено фирмой CAME для управления приводом с ограничительными микровыключателями путем последовательной подачи команд управления. Блок управления питается от сети 220В через клеммы L1 и L2 и защищен предохранителем 5 А. Устройства управления питаются низким напряжением и защищены предохранителем 1,6 А. Общее потребление мощности подключенных к 24-х вольтовому выходу аксессуаров не должно превышать 20 Вт.

Безопасность

Для обеспечения безопасной работы шлагбаума (функция "Открытие в режиме закрывания"), могут быть подключены фотоэлементы.

Имеющиеся функции

Функция управления "Присутствие Оператора" (откусите диоды на плате в точках, обозначенных символом ).

Дополнительные функции

Автоматическое закрывание: таймер автоматического закрывания автоматически включается в конце режима открывания.

Предварительно установленная настройка времени автоматического закрывания автоматически прерывается включением любой из систем безопасности и выключатся после команды "Полный Стоп" или в случае отключения напряжения питания.

При использовании сигнальной лампы, возможно предварительное включение ее при подаче команды на закрывание.

Регулировка усилия осуществляется переключением клеммы на трансформаторе (по умолчанию установлен в 4 позицию - максимальное усилие).

При необходимости дистанционного управления шлагбаумом по радиоканалу используется внешний двухканальный приемник RE 432.

Регулировки

T.C.A. - установка времени автоматического закрывания (5 - 90 с).

T.P. - установка времени предварительного включения сигнальной лампы (0 - 5 с).

ВНИМАНИЕ! Отключите блок управления от сети перед выполнением любых регулировок.

ОСНОВНЫЕ КОМПОНЕНТЫ БЛОКА УПРАВЛЕНИЯ ZG2

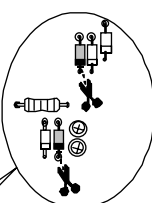
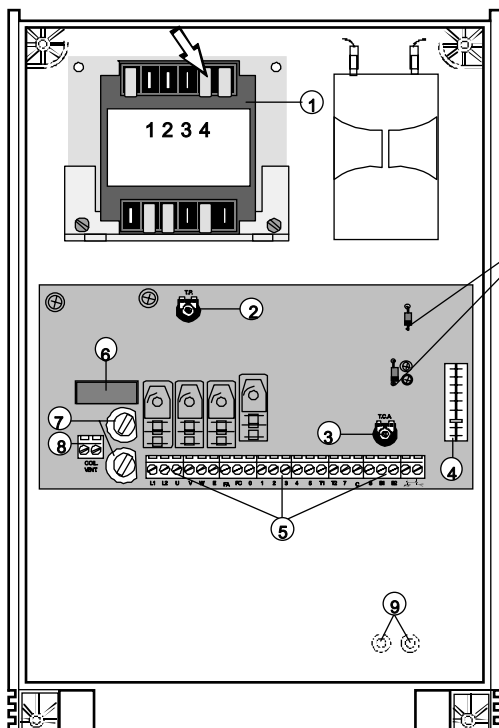

Откусите здесь для осуществления функции "Присутствие Оператора".

- 1 - Ограничитель усилия двигателя. Для изменения усилия двигателя, переключите обозначенную стрелкой клемму в одну из четырех позиций: 1 мин. - 4 макс.
- 2 - T.P. - установка времени предварительного включения сигнальной лампы
- 3 - T.C.A. - установка времени, автоматического закрывания
- 4 - Разъем для подключения платы радиоприемника
- 5 - Колодки подключения
- 6 - Предохранитель 1,6А на питание аксессуаров
- 7 - Сетевые предохранители 5А
- 8 - Колодка для подключения измерительного прибора
- 9 - Запасные предохранители

ЭЛЕКТРИЧЕСКИЕ ПОДКЛЮЧЕНИЯ

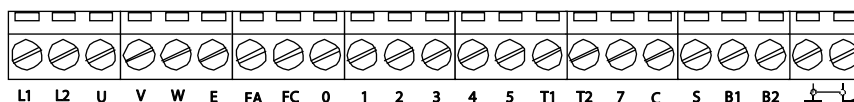

- L1 — Напряжение электропитания 220 В, 50 Гц
- L2 —
- U — Электропитание двигателя 220 В, 50 Гц
- W —
- V —
- W — Выход для подключения сигнальной лампы (активный при движении стрелы шлагбаума), 220 В. 50 Гц
- E —
- 0 — Выход для подключения аксессуаров (например, фотоэлементов, внешнего приемника и т.п.). 24 В, 50 Гц
- 1 —
- 1 — Вход для подключения фотоэлементов (функция "Стоп") или кнопки "Стоп". Контакты нормально замкнутые.
- 2 —
- 2 — Вход для подключения кнопки "Открыть". Контакты нормально открытые.
- 3 —



ВНИМАНИЕ! Если нет электрических подключений к контактам 1-2, 2-С, установите на них перемычки.

ЭЛЕКТРИЧЕСКИЕ ПОДКЛЮЧЕНИЯ ДЛЯ СИНХРОННОЙ РАБОТЫ ДВУХ ШЛАГБАУМОВ

Блок управления 1-го шлагбаума

Блок управления 2-го шлагбаума



Management quality certificate
DIN EN ISO 9001



Registration №
12 100 8953

Гамма продукции CAME включает в себя:
Автоматику для **раздвижных/откатных** ворот
Автоматику для **распашных** ворот
Автоматику для **гаражных** и **секционных** ворот
Автоматику для **рольставен** и **промышленных** ворот
Автоматику для **парковок** и **дорожные шлагбаумы**
Автоматические **раздвижные** и **распашные** двери
Системы контроля доступа
Оборудование **управления и безопасности**